

 VICERREINADO TERCERA DEL GOBIERNO MINISTERIO PARA LA TRANSICIÓN ECOLÓGICA Y EL RETO DEMOGRÁFICO	 ASMATU	INGENIERO DE LA ESPECIALIDAD DE EL DISEÑO Y DTA JOKIN IDARRETA GARDONA INGENIERO DE LA ESPECIALIDAD DE EL DISEÑO Y DTA	REGIONALIDAD 02-HOBA-HARTZ 08-05-2022 CARTELA CLAVE P-21-24	PLAN ORDENADOR ESCALA AS 00-00-00-00 A1: VARIAS A3: VARIAS	PLANO ORDENADOR TÍTULO DEL PLANO SITUACIÓN Y EMPLAZAMIENTO KOKAPENA ETA KOKAGUNEA	Nº PLANO ORDENADOR 1 HOJA 1 DE 1 FECHA MAYO 2022

REGIONALIDAD
 02-HOBA-HARTZ
 08-05-2022
 CARTELA
 CLAVE
 P-21-24

REGIONALIDAD
 02-HOBA-HARTZ
 08-05-2022
 CARTELA
 CLAVE
 P-21-24

REGIONALIDAD
 02-HOBA-HARTZ
 08-05-2022
 CARTELA
 CLAVE
 P-21-24

REGIONALIDAD
 02-HOBA-HARTZ
 08-05-2022
 CARTELA
 CLAVE
 P-21-24



AGENCIA
NATURALEZA



INGENIERO EN LA ESPECIALIDAD DE INGENIERIA DE LA PAISAJE



JOKIN IDARRETA GARDONIA
INGENIERO EN LA ESPECIALIDAD DE INGENIERIA DE LA PAISAJE

PROYECTO DE ORDENACIÓN DEL TERRITORIO URBANO DE LA ZONA DE

**IRUÑA ET AL. HONDARRIBIA, UDAL-ERABARJUEGAN, KOKATUEKINO, SAN LORENZO Y "PLAIAUNDI" PADURAREN "INGURUMEN-BEHESKURATZEA".
RECUPERACIÓN AMBIENTAL DE LAS MARISMAS DE SAN LORENZO "PLAIAUNDI" EN LOS TERMINOS MUNICIPALES DE IRUÑA Y HONDARRIBIA.**

REVISIÓN

02-HOSA-HARITZ
08-05-2022

CLAVE
P-21-24

ESCALAS

**A1: 1/5.000
A3: 1/10.000**

PLANO GENERAL DE ORDENACIÓN DEL TERRITORIO URBANO

**ORTOFOTO
ORTOFOTO**

Nº PLANO

2

INDICIA I DE 1
FECHA
MAYO 2022



- - - LIMITE URBANIZACIÓN
- - - LINEA DEL DESLINDE DEL DPMT
- - - LIMITE DE SERVIDUMBRE PROTECCIÓN

 VICERREYDENCIA TERCERA DEL GOBIERNO MINISTERIO PARA LA TRANSICIÓN ECOLÓGICA Y EL RETO DEMOGRÁFICO	 ASMATU INGENIERO EN LA ESPECIALIDAD DE EL DISEÑO DE OBRAS	 JOKIN IDURRETA CARDONA INGENIERO EN LA ESPECIALIDAD DE EL DISEÑO DE OBRAS	PLANO DE SERVIDUMBRE TÍTULO DEL PLANO 3 ESTADO INICIAL. TOPOGRÁFICO HASIERAKO EGGERA. TOPOGRAFIKOA MAYO 2022	PLANO DE SERVIDUMBRE TÍTULO DEL PLANO 3 ESTADO INICIAL. TOPOGRÁFICO HASIERAKO EGGERA. TOPOGRAFIKOA MAYO 2022
IRUN ETA HONDARRIBA UDAL-BARRIETAN KOKATUTAKO SAN LORENZO "PLAIAUNDI" PADURAREN INGURUMEN-BEHARRUTAZ. RECUPERACIÓN AMBIENTAL DE LAS MARISMAS DE SAN LORENZO "PLAIAUNDI" EN LOS TÉRMINOS MUNICIPALES DE IRUN Y HONDARRIBA.		PLANO DE SERVIDUMBRE TÍTULO DEL PLANO 3 ESTADO INICIAL. TOPOGRÁFICO HASIERAKO EGGERA. TOPOGRAFIKOA MAYO 2022		PLANO DE SERVIDUMBRE TÍTULO DEL PLANO 3 ESTADO INICIAL. TOPOGRÁFICO HASIERAKO EGGERA. TOPOGRAFIKOA MAYO 2022
IRUN ETAKO HONDARRIBAKO 02-HSA-HARTZ 08-05-2022 CLAVE P-21-24		A1: 1750 A3: 1/1.500		A1: 1750 A3: 1/1.500

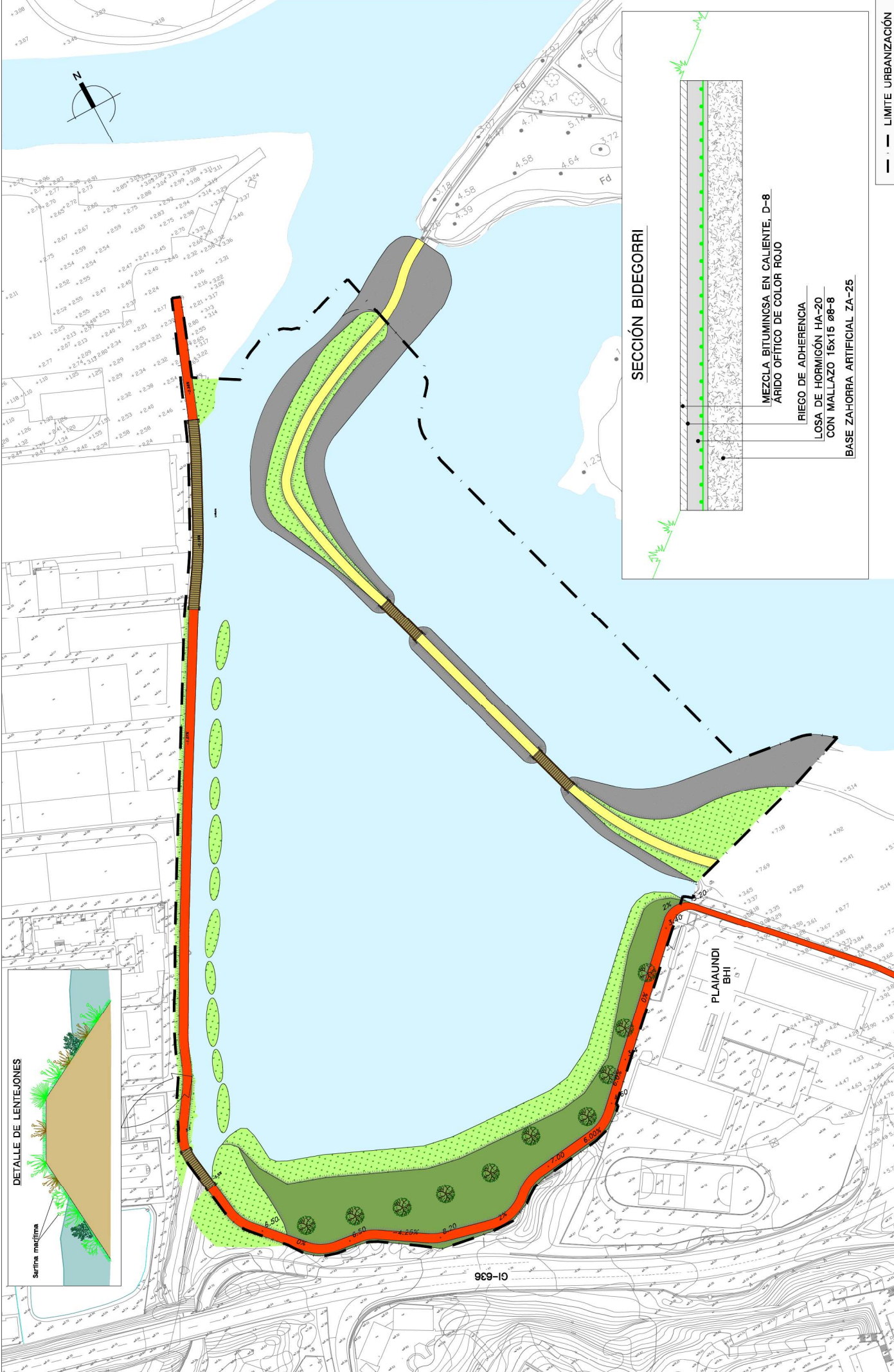

<p>VICEPRESIDENCIA TERCERA DEL GOBIERNO MINISTERIO PARA LA TRANSICIÓN ECOLÓGICA Y EL RETO DEMOGRÁFICO</p>	<p>ASMATU</p>	<p>JOKIN IDURRETA CARDONA INGENIERO DE OBRAS DE PAVIMENTACIÓN</p>	<p>PROYECTO DE RECONSTRUCCIÓN DEL PASEO DE LA PLAYA DE BIDEGORRI</p> <p>ESPALDAK OZARRAK ZALAZAK</p> <p>A1: 1/750 A3: 1/1.500</p>	<p>PLANTA DE PAVIMENTACIÓN ZOLAKETA OIN PLANEA</p>	<p>4</p> <p>INDICIA I DE T INDICIA I DE T FECHA MAYO 2022</p>
			<p>PROYECTO DE RECONSTRUCCIÓN DEL PASEO DE LA PLAYA DE BIDEGORRI</p> <p>IRUN ETA HONDARRIBA UDAL-BARRIETAN KOKATUTAN SAN LORENZO "PLAIAUNDI" PADURAREN INGURUMEN-BEHARRATZEA. RECUPERACIÓN AMBIENTAL DE LAS MARISMAS DE SAN LORENZO "PLAIAUNDI" EN LOS TERMINOS MUNICIPALES DE IRUN Y HONDARRIBA.</p> <p>02-HSA-HARIZ 08-05-2022</p> <p>CLAVE P-21-24</p>	<p>PROYECTO DE RECONSTRUCCIÓN DEL PASEO DE LA PLAYA DE BIDEGORRI</p> <p>INDICIA I DE T INDICIA I DE T FECHA MAYO 2022</p>	

936-I



LIMITE URBANIZACIÓN

PLANO DE ORDENACIÓN URBANA

ACTIVIDAD: **02-ROSA-HARTZ**
08-05-2022

IPUN ETIA HONDARRIBIA UDAL-BARRUTIA ETIA IKOAK TITAKO SAN LORENZO "PLAIAUNDI" PADURAREN INGURUMEN-BERRESKURATZEA. RECUPERACIÓN AMBIENTAL DE LAS MARISMAS DE SAN LORENZO "PLAIAUNDI" EN LOS TERMINOS MUNICIPALES DE IUN Y HONDARRIBIA.

JOKIN IDIARRETA CARDONA
INGENIERO DE OBRAS DE ARQUITECTURA



VICERESIDENCIA
TERCERA DEL GOBIERNO
MINISTERIO
PARA LA TRANSICIÓN ECOLÓGICA
Y EL RETO DEMOGRÁFICO

<p>PLANO DE ORDENACIÓN URBANA</p> <p>ACTIVIDAD: 02-ROSA-HARTZ 08-05-2022</p> <p>IPUN ETIA HONDARRIBIA UDAL-BARRUTIA ETIA IKOAK TITAKO SAN LORENZO "PLAIAUNDI" PADURAREN INGURUMEN-BERRESKURATZEA. RECUPERACIÓN AMBIENTAL DE LAS MARISMAS DE SAN LORENZO "PLAIAUNDI" EN LOS TERMINOS MUNICIPALES DE IUN Y HONDARRIBIA.</p> <p>JOKIN IDIARRETA CARDONA INGENIERO DE OBRAS DE ARQUITECTURA</p>	<p>5</p> <p>HUZA 1 DE 1</p> <p>FECHA</p> <p>MAYO 2022</p>
<p>DEMOLICIONES</p> <p>ERASPENAK</p>	<p>A1: 1/750</p> <p>A3: 1/1.500</p>
<p>DEMOLICIÓN DE SOLERA DE HORMIGÓN</p> <p>PUERTA EXISTENTE A DESMONTAR</p>	<p>P-21-24</p>

98-01



--- LIMITE URBANIZACIÓN

SERVICIOS EXISTENTES

- RED DE ENERGÍA ELÉCTRICA DE MEDIA TENSIÓN
- RED DE ENERGÍA ELÉCTRICA DE ALTA TENSIÓN SUBTERRÁNEA
- RED DE ENERGÍA ELÉCTRICA DE ALTA TENSIÓN AÉREA
- RED DE SANEAMIENTO
- RED DE DRENAJE
- RED UNITARIA
- RED UNITARIA. TRAMO A CONSERVAR

<p>VICEPRESIDENCIA TERCERA DEL GOBIERNO MINISTERIO PARA LA TRANSICIÓN ECOLÓGICA Y EL RETO DEMOGRÁFICO</p>	<p>INGENIERO EN LA ESPECIALIDAD DE EL DISEÑO DE OBRAS</p>	<p>JOKIN IDARRIETA GARDONIA INGENIERO EN LA ESPECIALIDAD DE EL DISEÑO DE OBRAS</p>	<p>PROYECTO DE OBRAS DE RECONSTRUCCIÓN DEL PASEO DE LA VILLA DE IZURDUA EN EL TERMINO MUNICIPAL DE IZURDUA</p>	<p>PROYECTO DE OBRAS DE RECONSTRUCCIÓN DEL PASEO DE LA VILLA DE IZURDUA</p>	<p>ESPALDAK ORDENAZKIA ORDENAZKIA</p>	<p>6</p>
				<p>02-H05A-HARTZ 08-05-2022</p>	<p>A1: 1/750 A3: 1/1.500</p>	<p>GAZTAK GAZTAK</p>

IRUN ETA HONDARRIBA UDAL-BARRIETAN KOKATUTAN SAN LORENZO
"PLAIAUNDI" PADURAREN INGURUMEN-BEHARZUTAZEA.
RECUPERACIÓN AMBIENTAL DE LAS MARISMAS DE SAN LORENZO "PLAIAUNDI"
EN LOS TERMINOS MUNICIPALES DE IRUN Y HONDARRIBA.

JOKIN IDARRIETA GARDONIA
INGENIERO EN LA ESPECIALIDAD DE
EL DISEÑO DE OBRAS

ASMATU

INGENIERO EN LA ESPECIALIDAD DE
EL DISEÑO DE OBRAS

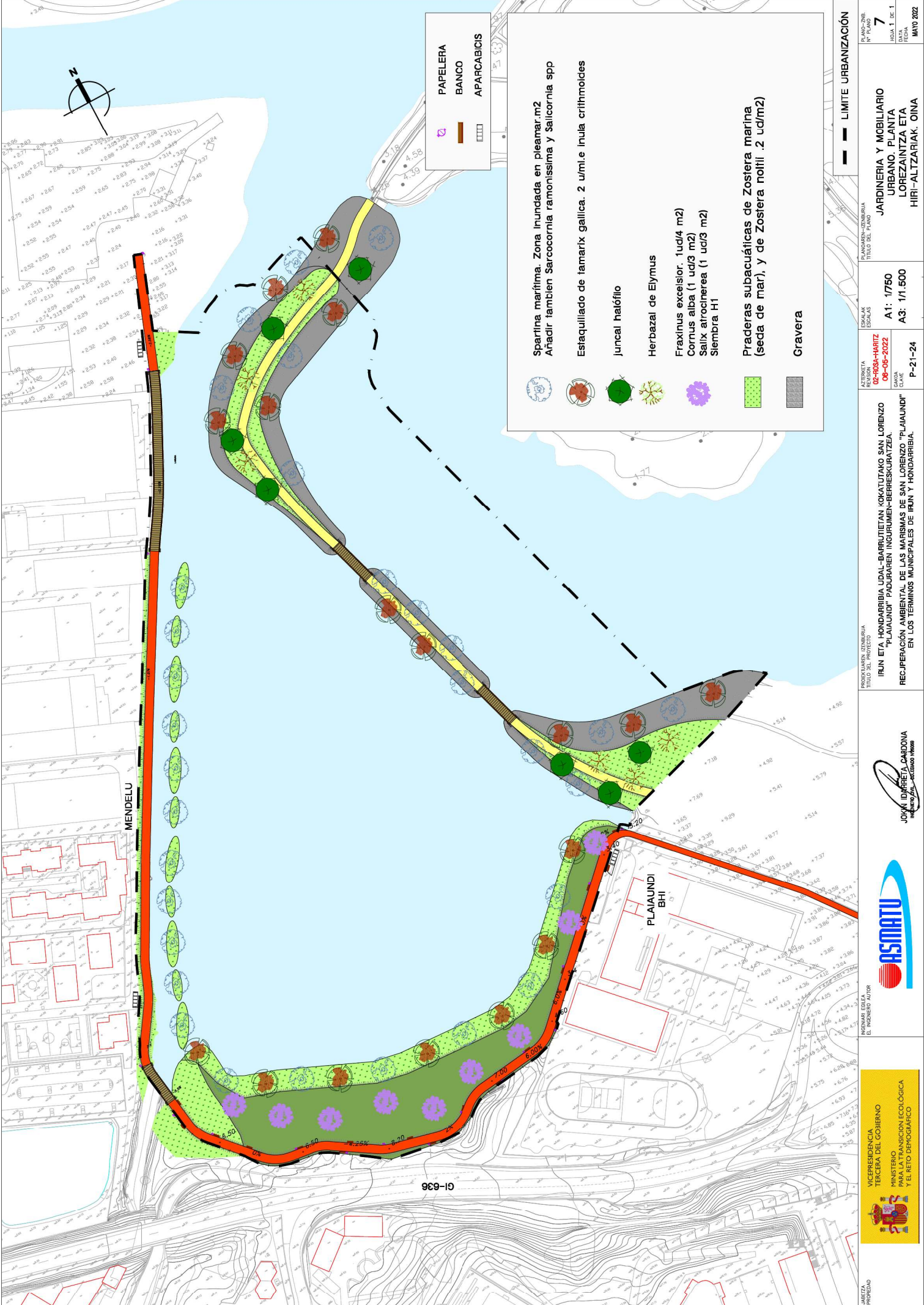

CI-636

- PAPELERA
- BANCO
- APARCABICIS

- Spartina marítima. Zona inundada en pleamar.m2
Añadir también Sarcocornia ramonissima y Salicornia spp
- Estaquillado de tamarix gallica. 2 u/mi.e inula crithmoides
- Juncal halófilo
- Herbazal de Elymus
- Fraxinus excelsior. 1ud/4 m2
- Cornus alba (1 ud/3 m2)
- Salix atrocinerea (1 ud/3 m2)
- Siembra H1
- Praderas subacuáticas de Zostera marina (seda de mar), y de Zostera nolii .2 ud/m2)
- Gravera

 VICERREJIDIA TERCERA DEL GOBIERNO MINISTERIO PARA LA TRANSICIÓN ECOLÓGICA Y EL RETO DEMOGRÁFICO	 ASMATU	 JOKIN IDURRETA CARDONA INGENIERO DE OBRAS DE CARRETERAS	PLAN DE ORDENACIÓN DEL TERRITORIO PLAN GENERAL DE ORDENACIÓN DEL TERRITORIO	ESPALDAR ESPALDAR ESPALDAR	PLAN ORDENACIÓN MOBILIARIO PLAN ORDENACIÓN MOBILIARIO	7 HOJA 1 DE 1 FECHA MAYO 2022
			02-H08A-HARTZ 08-05-2022	A1: 1/750 A3: 1/1.500	JARDINERIA Y MOBILIARIO URBANO. PLANTA LOREZAINITZA ETA HIRI-ALTZARIAK. OINA	

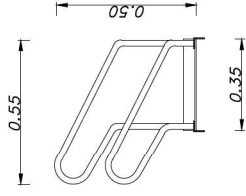
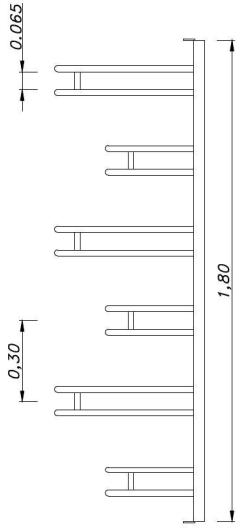

MATERIAL: HIERRO.
 ACABADOS: GALVANIZADO EN CALIENTE
 ANCLAJE: MEDIANTE PERNOS DE
 EXPANSION MB.
 CONSULTAR PARA MEDIDAS ESPECIALES Y ANCHOS DE RUEDA
 DIFERENTES.

APARCA BICICLETAS
 A1: 1/20
 A3: 1/20



BANCO MODELO "HYDE PARK"



PAPELERA MODELO "RESCO"

 <p>VICEPRESIDENCIA TERCERA DEL GOBIERNO MINISTERIO PARA LA TRANSICIÓN ECOLÓGICA Y EL RETO DEMOCRÁTICO</p>	<p>INGENIERO EN LA EL INGENIERO Nº 109</p>  <p>JOKAN IDARRIETA GARDONA INGENIERO EN LA EL INGENIERO Nº 109</p>	<p>INGENIERO EN LA EL INGENIERO Nº 109</p> <p>IRUN ETA HONDARRIBIA UDAL-BARRIJETAN KOKATUTAN SAN LORENZO "PLAIAUNDI" PADURAREN INGURUMEN-BEHERRAUTZEA. RECUPERACIÓN AMBIENTAL DE LAS MARISMAS DE SAN LORENZO "PLAIAUNDI" EN LOS TERMINOS MUNICIPALES DE IRUN Y HONDARRIBIA.</p>	<p>INGENIERO EN LA EL INGENIERO Nº 109</p> <p>02-HOSA-HARITZ 08-05-2022</p> <p>CAJÓN CLAVE</p> <p>P-21-24</p>	<p>ESCALAS GRÁFICAS</p> <p>A1: 1/300 A3: 1/600</p>	<p>PLAZA DE LA EL INGENIERO Nº 109</p> <p>JARDINERIA Y MOBILIARIO URBANO. DETALLES LOREZAINITZA ETA HIRI-ALTZARIAK. XEHETASUNAK</p>	<p>INGENIERO EN LA EL INGENIERO Nº 109</p> <p>8 HOJA 1 DE 1 MAYO 2022</p>
---	---	---	--	--	---	--

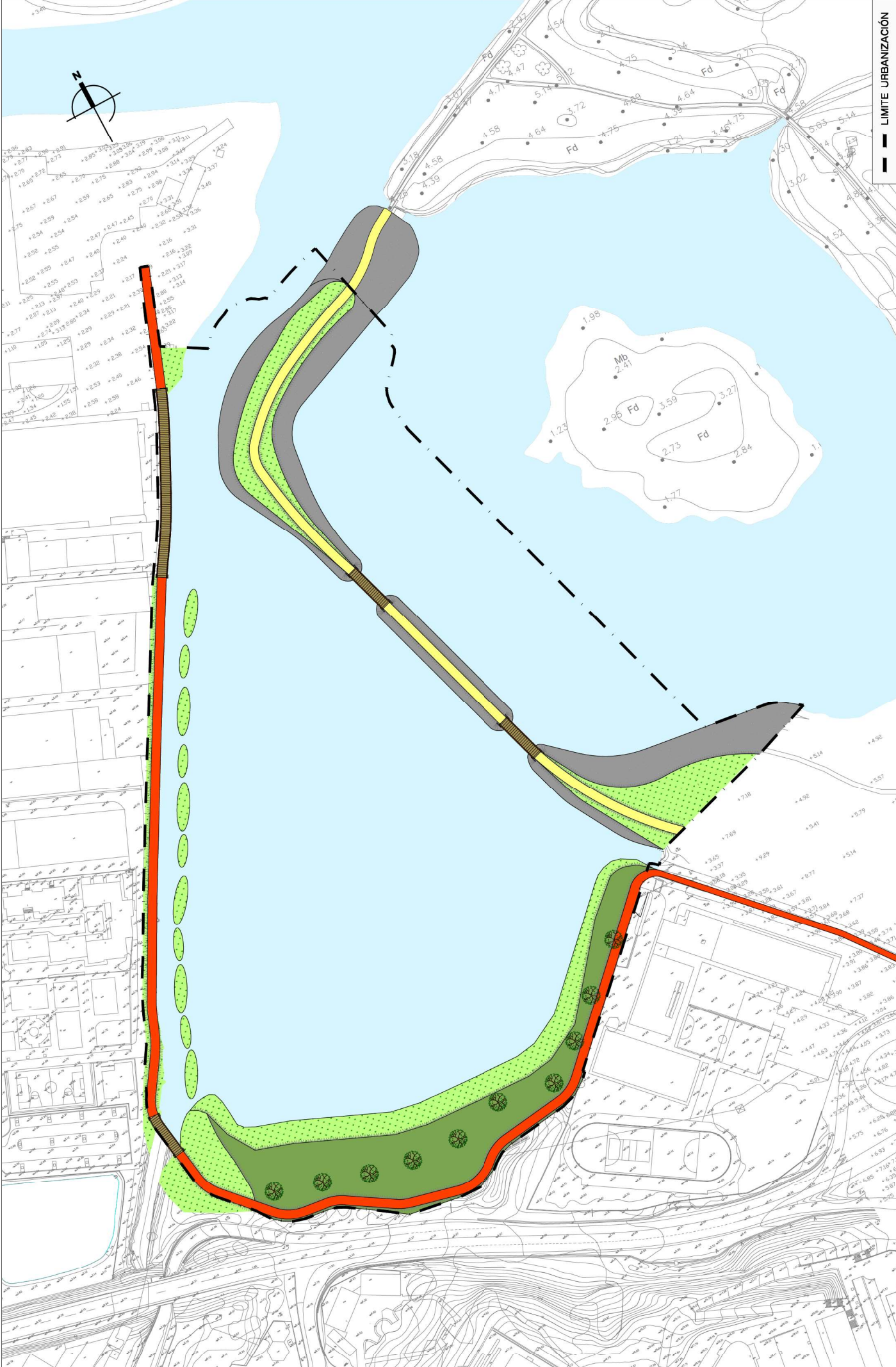

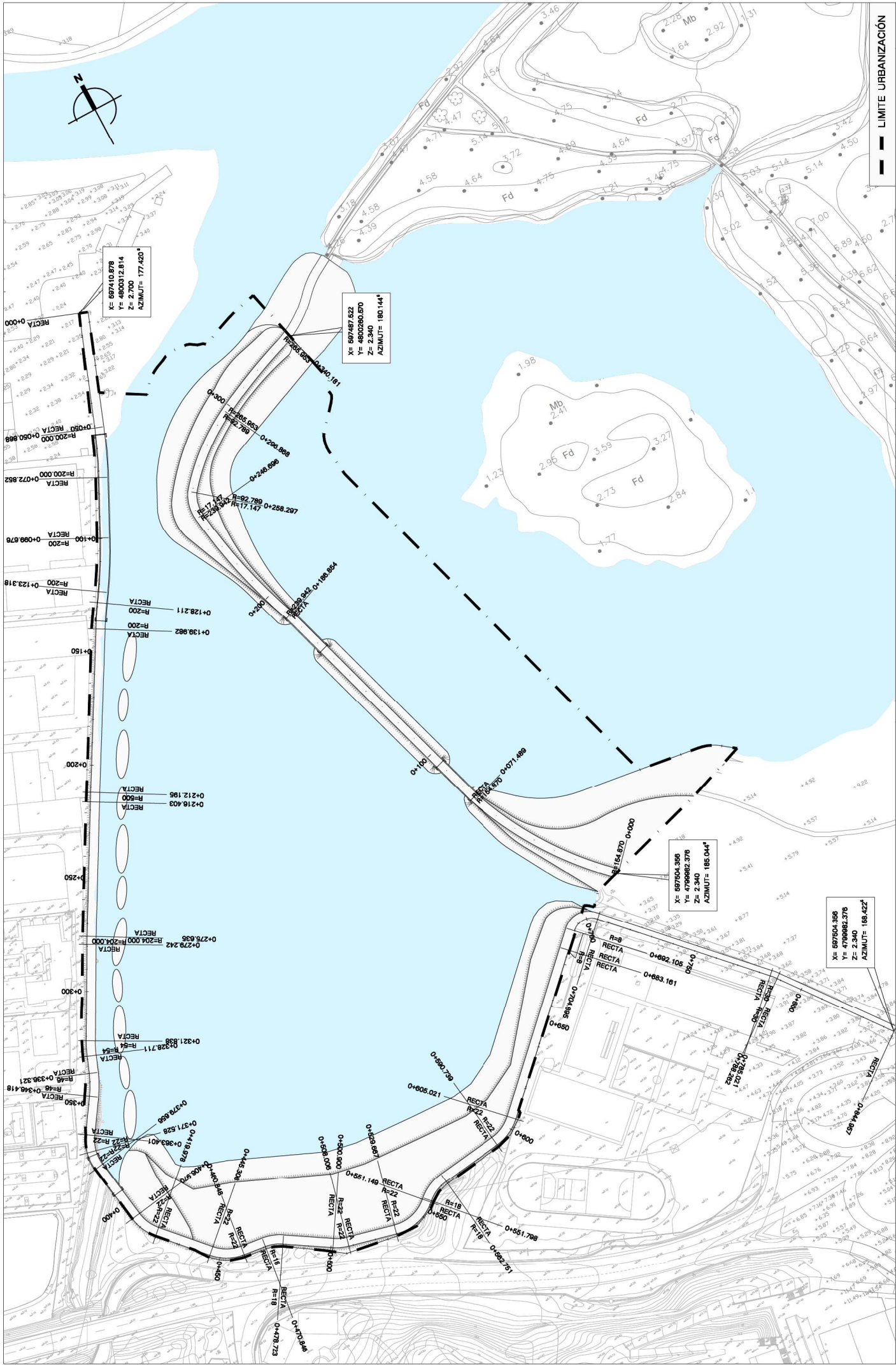

X= 59710.878
Y= 480032.814
Z= 2.700
AZIMUT= 177.420°

X= 697487.832
Y= 480080.570
Z= 2.340
AZIMUT= 180.144°

X= 597504.356
Y= 479982.376
Z= 2.340
AZIMUT= 185.044°

X= 597504.356
Y= 479982.376
Z= 2.340
AZIMUT= 188.422°

— LIMITE URBANIZACIÓN

<p>VICERREJENCIA TERCERA DEL GOBIERNO MINISTERIO PARA LA TRANSICIÓN ECOLÓGICA Y EL RETO DEMOGRÁFICO</p>	<p>ASMATU</p>	<p>JOKIN IDURRETA CARDONA INGENIERO DE LA CONSTRUCCIÓN Nº 1008 EL PASADU 10/08</p>	<p>PLANO Nº 02-03A-HARITZ 08-05-2022</p>	<p>ESPAÑA EUSKAL HERRIAK 02-03A-HARITZ 08-05-2022</p>	<p>PLANO Nº 02-03A-HARITZ 08-05-2022</p>	<p>10</p>
			<p>IRUN ETX. HONDARRIBA UDAL-BARRIETAN KOKATUKAN SAN LORENZO "PLAIAUNDI" PADURAREN "INGURUMEN-BEHARRATZEA". RECUPERACIÓN AMBIENTAL DE LAS MARISMAS DE SAN LORENZO "PLAIAUNDI" EN LOS TERMINOS MUNICIPALES DE IRUN Y HONDARRIBA.</p>	<p>PLANO Nº 02-03A-HARITZ 08-05-2022</p>	<p>ESPAÑA EUSKAL HERRIAK 02-03A-HARITZ 08-05-2022</p>	<p>PLANO Nº 02-03A-HARITZ 08-05-2022</p>
			<p>CLAVE P-21-24</p>	<p>ESCALA A1: 1/750 A3: 1/1.500</p>	<p>PLANTA DE DEFINICIÓN GEOMÉTRICA DEFINIZIO GEOMETRIKOAREN OIN PLANOA</p>	<p>MAYO 2022</p>

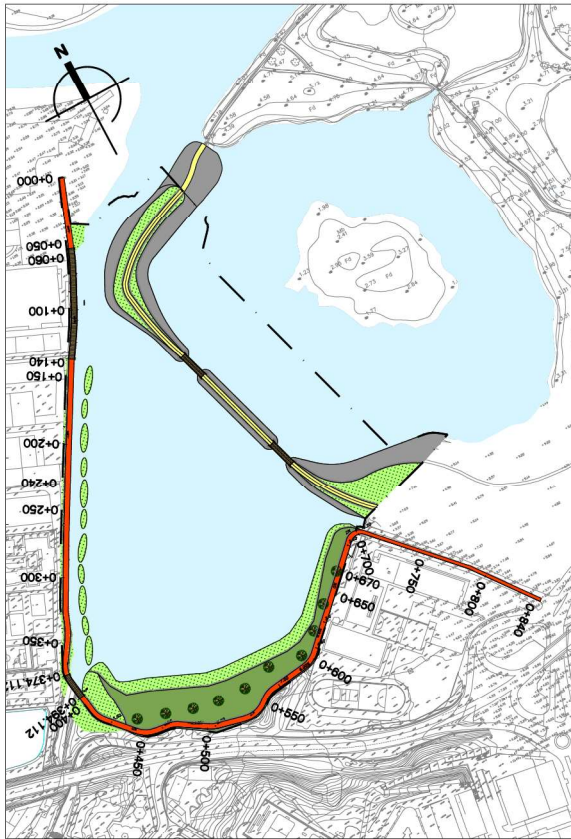

PLANTA
A1: 1/2.000
A3: 1/4.000

PK	ZR	P	D	Cotas de Terreno	Cotas de Rasante	Distancias Parciales	Distancias a Origen
PK=61.361	ZR=2.479	P=0.19%	D=10.000	2.479	2.479	0.190	0.190
PK=61.361	ZR=2.479	P=0.16%	D=80.000	2.411	2.411	0.098	0.288
PK=135.459	ZR=2.566	P=1.07%	D=80.000	2.541	2.541	0.051	0.339
PK=144.541	ZR=2.621	P=1.07%	D=80.000	2.625	2.625	0.084	0.423
PK=192.883	ZR=3.138	P=0.16%	D=90.000	2.728	2.728	0.166	0.589
PK=207.117	ZR=3.189	P=0.35%	D=134.934	2.894	2.894	0.139	0.728
PK=322.505	ZR=2.781	P=0.35%	D=134.934	2.729	2.729	0.131	0.859
PK=347.983	ZR=3.001	P=2.71%	D=24.000	3.484	3.484	0.037	0.896
PK=370.288	ZR=3.478	P=4.07%	D=51.000	3.271	3.271	0.037	0.933
PK=393.318	ZR=4.116	P=1.32%	D=51.000	3.410	3.410	0.138	1.071
PK=451.881	ZR=6.302	P=4.29%	D=39.630	6.278	6.278	1.049	2.120
PK=474.262	ZR=6.818	P=1.87%	D=90.880	7.005	7.005	0.237	2.357
PK=490.819	ZR=7.529	P=1.87%	D=90.880	7.833	7.833	0.790	3.147
PK=522.122	ZR=7.889	P=1.87%	D=90.880	8.198	8.198	0.372	3.519
PK=586.557	ZR=5.884	P=5.81%	D=47.280	6.152	6.152	0.770	4.289
PK=607.718	ZR=4.854	P=6.00%	D=20.010	5.741	5.741	0.237	4.526
PK=625.661	ZR=3.580	P=6.00%	D=20.010	5.198	5.198	0.543	5.069
PK=631.649	ZR=3.400	P=0.00%	D=0.000	4.618	4.618	0.584	5.653
PK=681.639	ZR=3.400	P=1.40%	D=35.211	3.919	3.919	0.706	6.362
PK=681.639	ZR=3.400	P=0.00%	D=0.000	3.330	3.330	0.140	6.502

CV	CONCAVA
PK=60.000	ZV=2.444 KV=100.000 T=1.361 d=0.008
PK=100.000	ZV=2.573 KV=1000.000 T=4.541 d=0.010
PK=200.000	ZV=3.214 KV=1000.000 T=12.429 d=0.077
PK=300.000	ZV=4.134 KV=100.000 T=6.882 d=0.002
PK=400.000	ZV=6.800 KV=500.000 T=7.422 d=0.047
PK=500.000	ZV=8.200 KV=500.000 T=16.852 d=0.055
PK=600.000	ZV=4.800 KV=1000.000 T=19.207 d=0.184
PK=700.000	ZV=3.400 KV=1000.000 T=7.001 d=0.025
PK=800.000	ZV=3.400 KV=1000.000 T=7.001 d=0.025

MINISTERIO DE TRANSPORTES Y OBRAS PÚBLICAS

SECRETARÍA DE INFRAESTRUCTURAS Y VIALIDAD

SECRETARÍA DE OBRAS PÚBLICAS

SECRETARÍA DE PLANEACIÓN Y POLÍTICA TERRITORIAL

SECRETARÍA DE POLÍTICA VIAL

PROYECTO DE OBRAS DE RECONSTRUCCIÓN DEL PASEO DE PASARELA EN EL BARRIO DE PASARELA, MUNICIPIO DE SAN LORENZO DE LA MAR, DEPARTAMENTO DE GUANACASTE

02-H03A-HARTZ

08-05-2022

CLAVE

P-21-24

PERFIL LONGITUDINAL

LUZETARAKO PROFILA

A1: VARIAS

A3: VARIAS

11

HOJA 1 DE 2

MAYO 2022

VICEPRESIDENCIA TERCERA DEL GOBIERNO

MINISTERIO PARA LA TRANSICIÓN ECOLÓGICA Y EL RETO DEMOGRÁFICO

ASMATU

INGENIERÍA EN LA TRANSICIÓN ECOLÓGICA

JOKIN IDURRETA CARDONA

INGENIERO DE OBRAS PÚBLICAS

PERFIL LONGITUDINAL

A1: EH 1/2.000 EV 1/600

A3: EH 1/4.000 EV 1/1.000

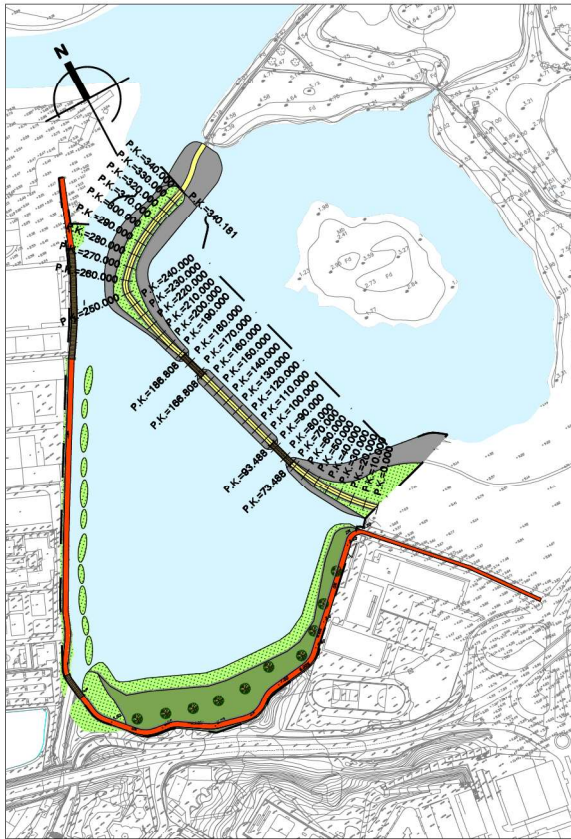

PLANTA
A1: 1/2.000
A3: 1/4.000

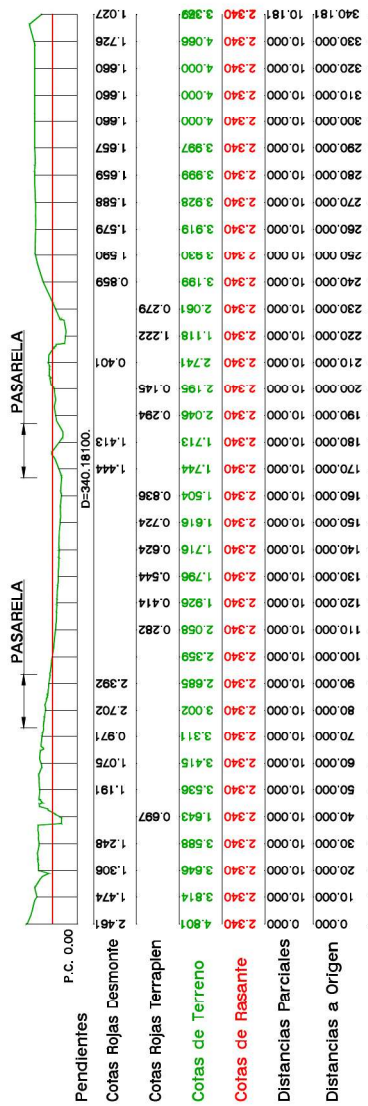

PERFIL LONGITUDINAL
A1: EH 1/2.000 EV 1/500
A3: EH 1/4.000 EV 1/1.000

VICERREINANCIA
TERCERA DEL GOBIERNO
MINISTERIO
PARA LA TRANSICIÓN ECOLÓGICA
Y EL RETO DEMOGRÁFICO

ASMATU

JOKIN IDURRETA CARDONA
INGENIERO EN LA ESPECIALIDAD DE INGENIERIA CIVIL

PROYECTO: PLAN DE ORDENACIÓN DEL TERRITORIO DEL P.º 1.º DE IZURDUA
PROYECTO: PLAN DE ORDENACIÓN DEL TERRITORIO DEL P.º 1.º DE IZURDUA
PROYECTO: PLAN DE ORDENACIÓN DEL TERRITORIO DEL P.º 1.º DE IZURDUA

PERFIL LONGITUDINAL
LUZETARAKO PROFILA

02-HOSA-HARITZ
08-05-2022

A1: VARIAS
A3: VARIAS

11
HOGA 2 DE 2
MAYO 2022

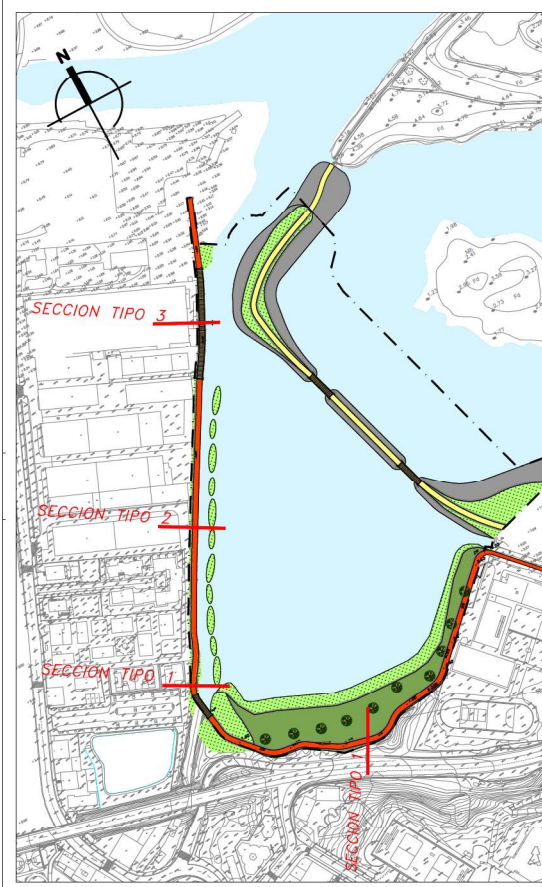

PLANTA
A1: 1/2.000
A3: 1/4.000

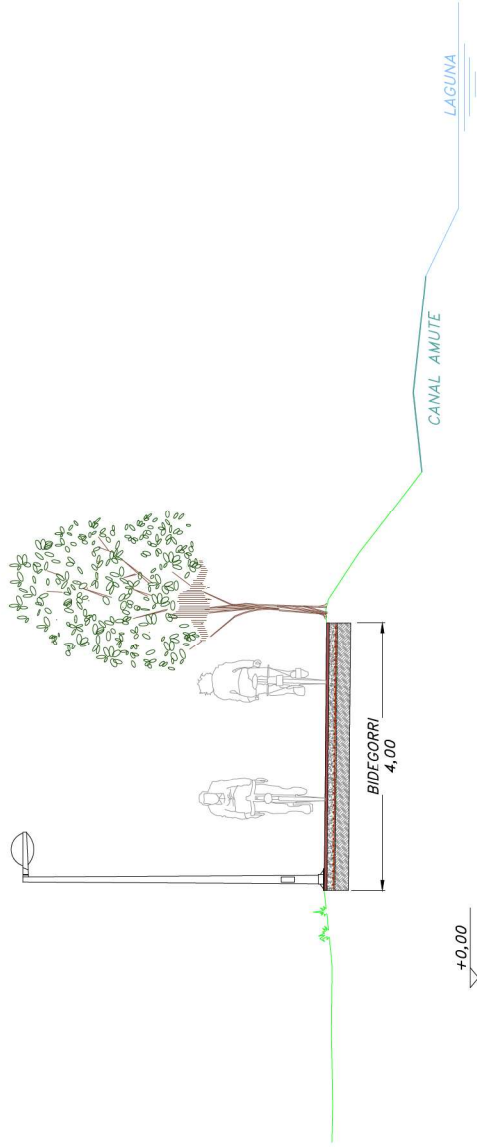

SECCIÓN TIPO-1
A1: 1/40
A3: 1/80

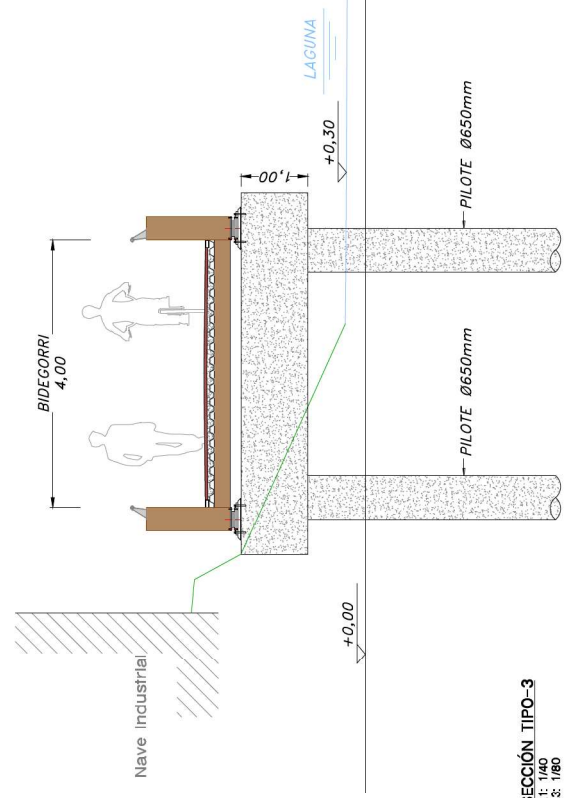

SECCIÓN TIPO-3
A1: 1/40
A3: 1/80

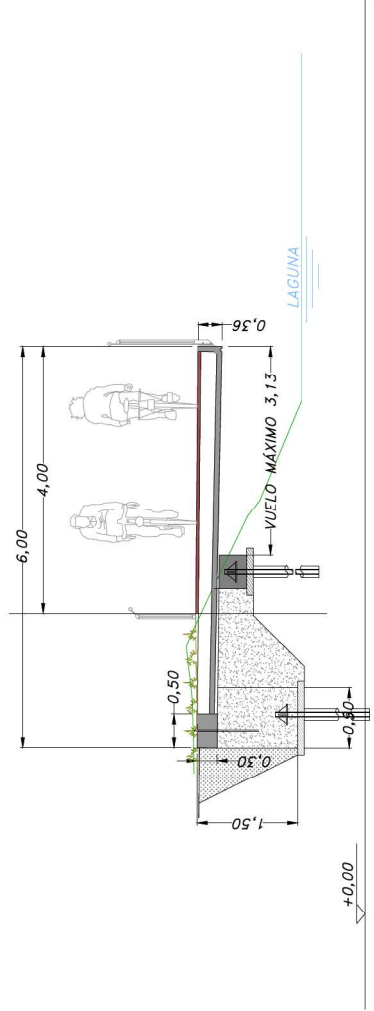

SECCIÓN TIPO-2
A1: 1/40
A3: 1/80

	<p>VICEPRESIDENCIA TERCERA DEL GOBIERNO MINISTERIO PARA LA TRANSICIÓN ECOLÓGICA Y EL RETO DEMOGRÁFICO</p>	<p>INGENIERO EN LA ELABORACIÓN DEL PROYECTO</p>		<p>JOKIN IDARRETA GARDONA INGENIERO EN LA ELABORACIÓN DEL PROYECTO</p>	<p>PROYECTO DE ORDENACIÓN URBANA IRUN ETA, HONDARRIBIA UDAL-BARRIETAN KOKATUTAKO SAN LORENZO "PLAIAUNDI" PADURAREN INGURUMEN-BEHARERATZEA. RECUPERACIÓN AMBIENTAL DE LAS MARISSIMAS DE SAN LORENZO "PLAIAUNDI" EN LOS TERMINOS MUNICIPALES DE IRUN Y HONDARRIBIA.</p>	<p>PROYECTA REVISOR 02-HSA-HARTZ 08-05-2022 CALVA CLAVE P-21-24</p>	<p>ESPAÑAS ESPAÑAS</p>	<p>PLANEAMIENTO URBANÍSTICO TÍTULO DEL PLANO</p>	<p>SECCIONES TIPO Y DETALLES EBAKETA MOTAK ETA XEHETASUNAK</p>	<p>12 HOLDA 1 DE 1 FECHA MAYO 2022</p>
--	---	---	--	--	---	---	----------------------------	--	--	--

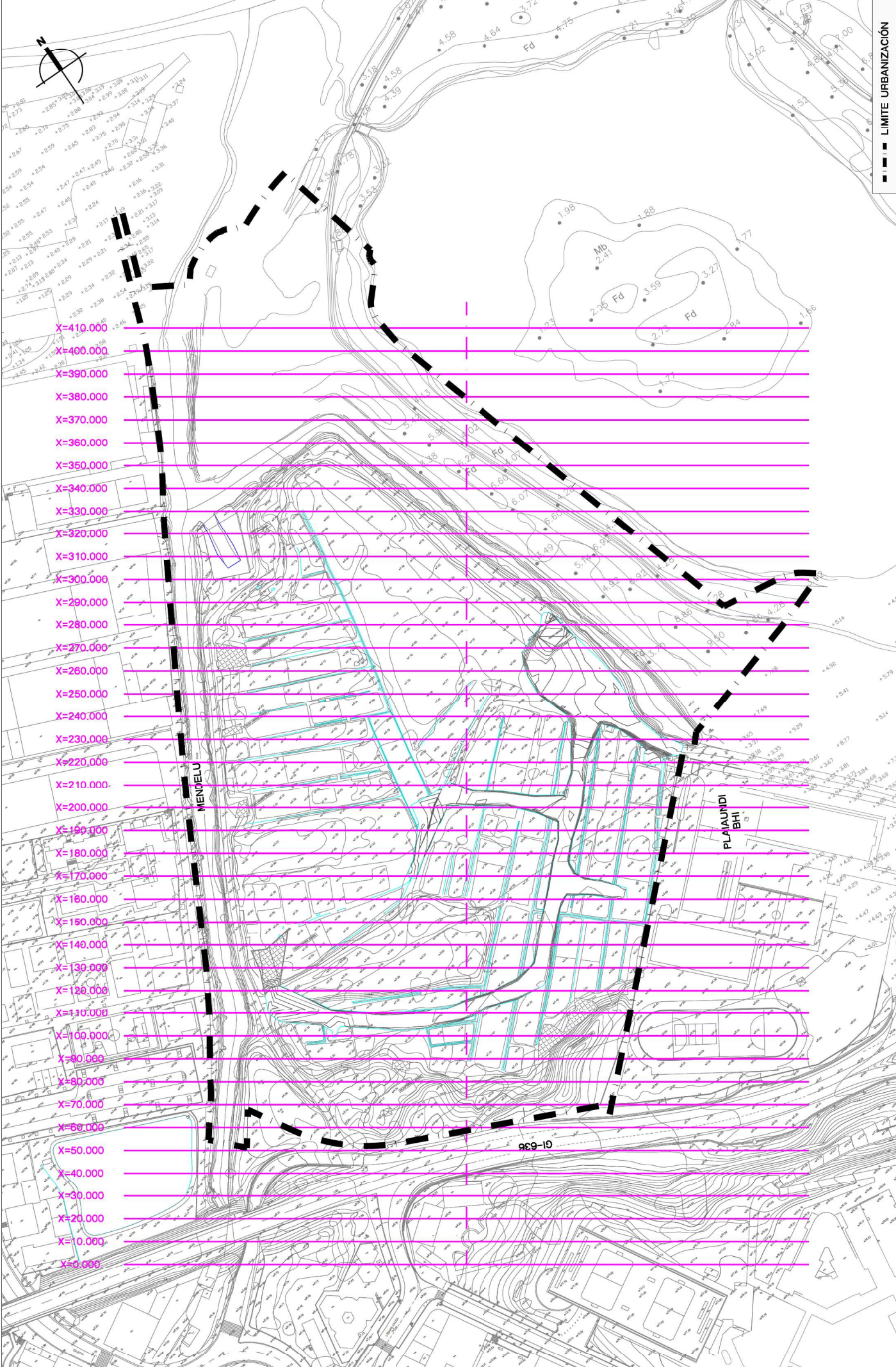

— — — LIMITE URBANIZACIÓN

- X=410.000
- X=400.000
- X=390.000
- X=380.000
- X=370.000
- X=360.000
- X=350.000
- X=340.000
- X=330.000
- X=320.000
- X=310.000
- X=300.000
- X=290.000
- X=280.000
- X=270.000
- X=260.000
- X=250.000
- X=240.000
- X=230.000
- X=220.000
- X=210.000
- X=200.000
- X=190.000
- X=180.000
- X=170.000
- X=160.000
- X=150.000
- X=140.000
- X=130.000
- X=120.000
- X=110.000
- X=100.000
- X=90.000
- X=80.000
- X=70.000
- X=60.000
- X=50.000
- X=40.000
- X=30.000
- X=20.000
- X=0.000
- X=0.000

<p>VICEPRESIDENCIA TERCERA DEL GOBIERNO MINISTERIO PARA LA TRANSICIÓN ECOLÓGICA Y EL RETO DEMOGRÁFICO</p>	<p>ASMATU</p>	<p>JOKIN IDURRETA CARDONA INGENIERO DE OBRAS DE EDIFICACIÓN</p>	<p>PROYECTO DE ORDENANZA URBANA DE REVISIÓN 02-H08A-HARTZ 08-05-2022</p>	<p>ESCALA GENERAL A1: 1/750 A3: 1/1.500</p>	<p>PLANO DE URBANIZACIÓN TÍTULO DEL PLANO 13.1</p>	<p>FECHA MAYO 2022</p>
			<p>PROYECTO DE ORDENANZA URBANA DE REVISIÓN 02-H08A-HARTZ 08-05-2022</p>	<p>ESCALA GENERAL A1: 1/750 A3: 1/1.500</p>	<p>PLANO DE URBANIZACIÓN TÍTULO DEL PLANO 13.1</p>	<p>FECHA MAYO 2022</p>

IRUN ETX. HONDARRIBA UDAL-BARRIETAN KOKATUKAN SAN LORENZO
"PLAIANDUI" PADURAREN INGURUMEN-BEHARRATZEA.
REC-JERERACION AMBIENTAL DE LAS MARISMAS DE SAN LORENZO "PLAIANDUI"
EN LOS TERMINOS MUNICIPALES DE IRUN Y HONDARRIBA.

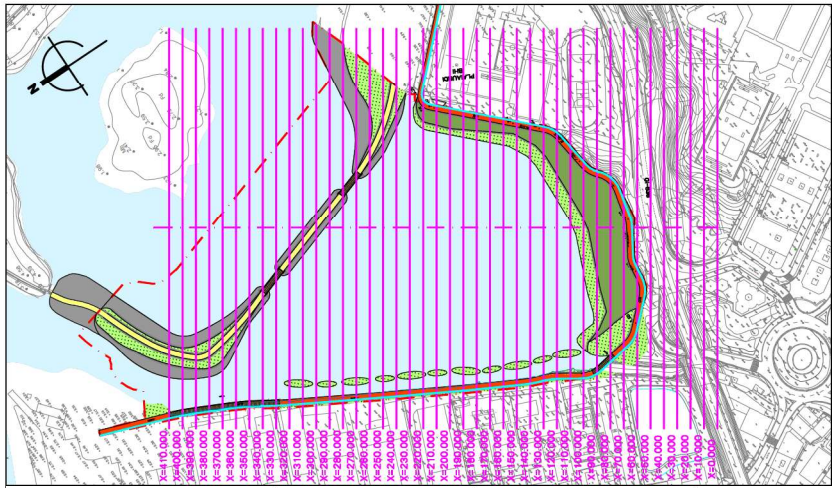

PLANTA
A1-E 1/2.000
A3-E 1/4.000

X= 0.000

PC=2.00

ZI=10.454

X= 10.000

PC=2.00

ZI=9.882

X= 20.000

PC=0.00

ZI=9.681

X= 30.000

PC=0.00

ZI=9.370

X= 40.000

PC=0.00

ZI=8.582

X= 50.000

PC=0.00

ZI=7.501

EXCAVACIÓN

RELLENO

MINISTERIO DEL MEDIO AMBIENTE Y CLIMA



VICEPRESIDENCIA
TERCERA DEL GOBIERNO
MINISTERIO
PARA LA TRANSICIÓN ECOLÓGICA
Y EL RETO DEMOGRÁFICO

INGENIERO EN LA ESPECIALIDAD DE INGENIERÍA DE OBRAS DE SANEAMIENTO Y AGUAS



JOKIN IZARRETA GARDONIA
INGENIERO EN OBRAS DE SANEAMIENTO Y AGUAS

PROYECTO DE OBRAS DE RECONSTRUCCIÓN DEL PLAN DE SANEAMIENTO DE LA ZONA DE LAS MARISMAS DE SAN LORENZO EN LOS TÉRMINOS MUNICIPALES DE IRUN Y HONDARRIBIA.
IRUN ETA, HONDARRIBIA, UDAL-BARRIJETAN, KOKATUTAKO, SAN LORENZO "PLAIAUNDI" PADURAREN "INGURUMEN-BERRESKURTZEA", RECUPERACIÓN AMBIENTAL DE LAS MARISMAS DE SAN LORENZO "PLAIAUNDI" EN LOS TÉRMINOS MUNICIPALES DE IRUN Y HONDARRIBIA.

PLANTA
02-HSA-HARITZ
08-05-2022

ESCALAS
GENERAL
A1: 1/2.000, 1/500
A3: 1/4.000, 1/1.000

PLANOEN-IZARRERIA
TITULO DEL PLANO

PERFILES TRANSVERSALES
ZEHAR EBAKI PROFILAK

13.2
HOLDA 1 DE 7
FECHA
MAYO 2022

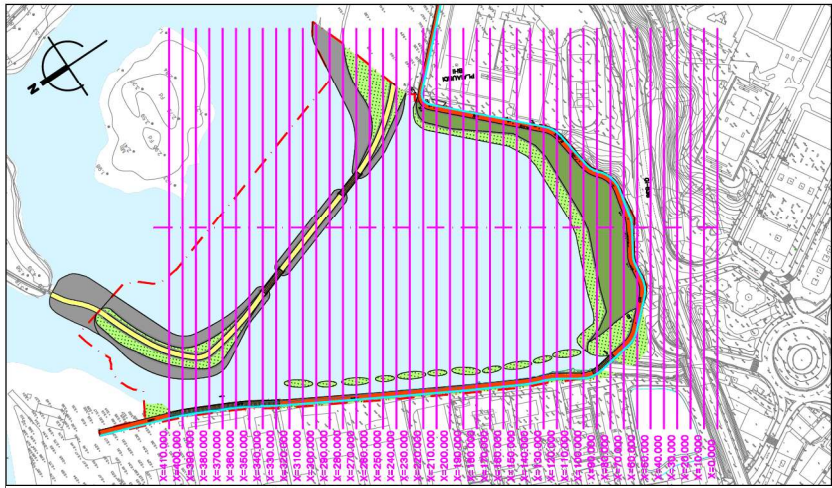

PLANTA
A1-E 1/2.000
A3-E 1/4.000

X= 60.000

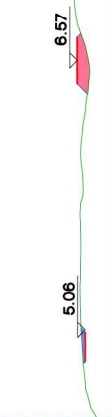

PC=0.00
EXCAVACIÓN= 3.42m²
RELLENO= 19.05m²

X= 70.000

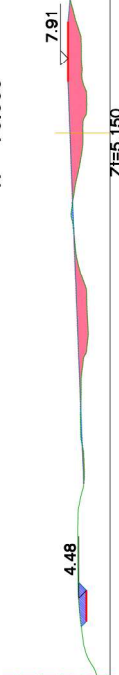

PC=0.00
EXCAVACIÓN= 10.16m²
RELLENO= 110.70m²

X= 80.000



PC=0.00
EXCAVACIÓN= 21.67m²
RELLENO= 185.34m²

X= 90.000

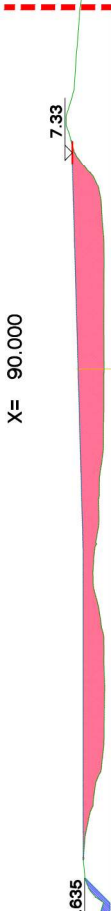

PC=0.00
EXCAVACIÓN= 16.836m²
RELLENO= 490.96m²

X= 100.000



PC=0.00
EXCAVACIÓN= 72.640m²
RELLENO= 236.27m²

X= 110.000



PC=0.00
EXCAVACIÓN= 179.248m²
RELLENO= 148.156m²

EXCAVACIÓN
RELLENO

ESTADO
LIBRE



VICEPRESIDENCIA
TERCERA DEL GOBIERNO
MINISTERIO
PARA LA TRANSICIÓN ECOLÓGICA
Y EL RETO DEMOGRÁFICO

INGENIERO EN LA
EL INGENIERO Nº 109



JOHAN IZARRETA GARDONIA
INGENIERO EN LA

PROYECTO DE OBRAS DE
IRUN ETA, HONDARRIBA, UDAL-BARRIJETAN, KOKATUTIKO, SAN LORENZO
"PLAIAUNDI" PADURAREN "INGURUMEN-BEHESKURATZEA",
RECUPERACIÓN AMBIENTAL DE LAS MARISSAS DE SAN LORENZO "PLAIAUNDI"
EN LOS TERMINOS MUNICIPALES DE IRUN Y HONDARRIBA.

PROYECTO
02-HSA-HARITZ
08-05-2022
CLAVE
P-21-24

ESCALAS
A1: 1/2.000, 1/500
A3: 1/4.000, 1/1.000

PERFILES TRANSVERSALES
ZEHAR EBAKI PROFILAK

13.2
MAYO 2022

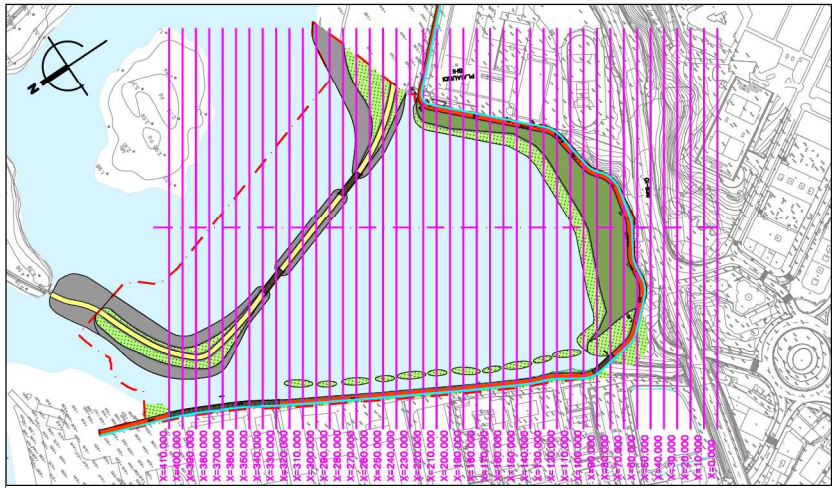

PLANTA
A1-E 1/2.000
A3-E 1/4.000

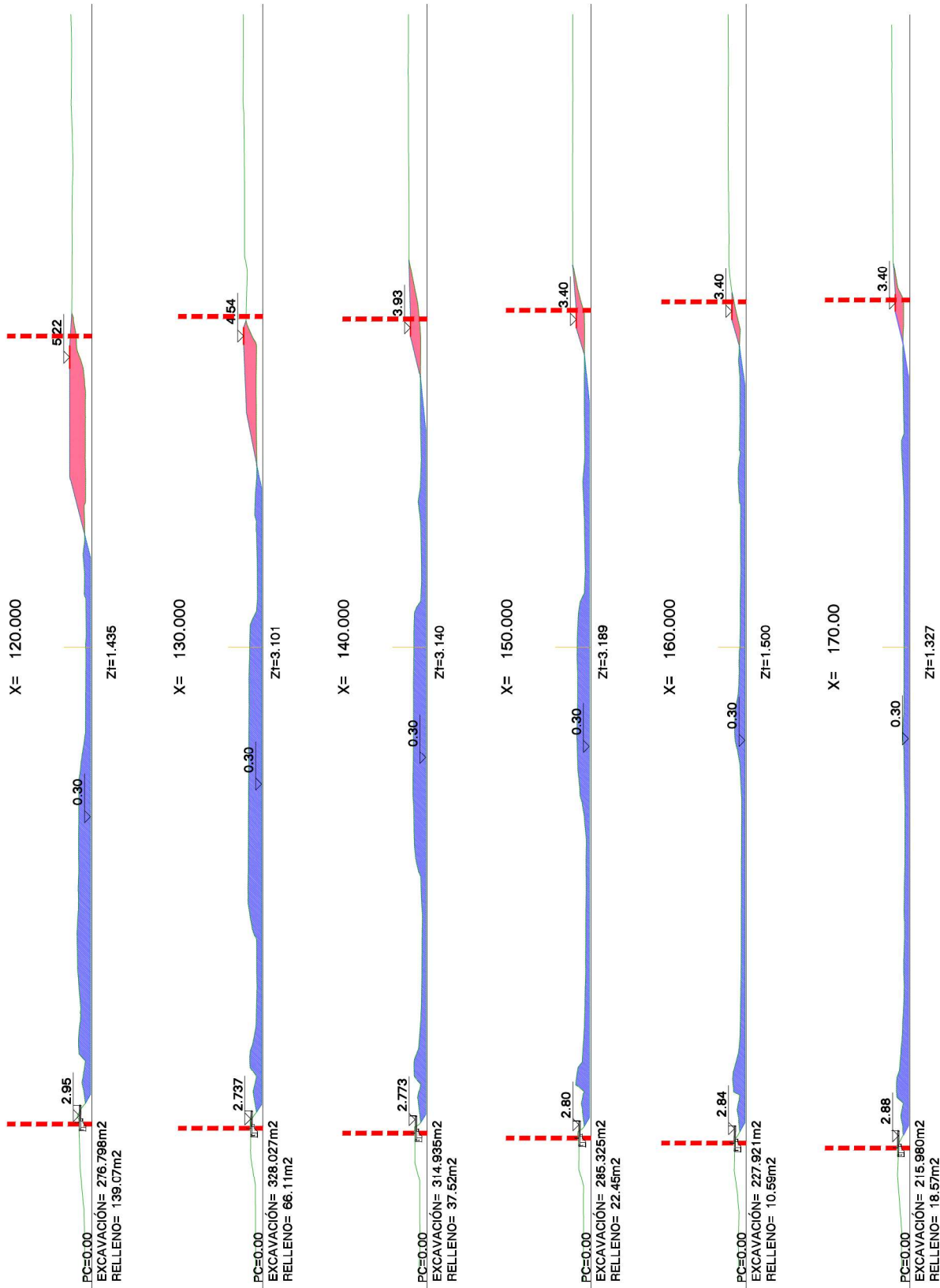

EXCAVACIÓN
RELLENO

<p>VICEPRESIDENCIA TERCERA DEL GOBIERNO MINISTERIO PARA LA TRANSICIÓN ECOLÓGICA Y EL RETO DEMOGRÁFICO</p>	<p>INGENIERO EN LA EL INGENIERO EN LA</p>	<p>JOKIN IDARRETA CARDONA INGENIERO EN LA</p>	<p>PROYECTO MUNICIPAL DE ORDENACIÓN URBANA IRUN ETA, HONDARRIBIA, UDAL-BARRIJETAN, KOKATUTAKO, SAN LORENZO "PLAIAUNDI" PADURAREN "INGURUMEN-BEHARRATZEA". RECUPERACIÓN AMBIENTAL DE LAS INGRUMEN DE SAN LORENZO "PLAIAUNDI" EN LOS TERMINOS MUNICIPALES DE IRUN Y HONDARRIBIA.</p>	<p>PROYECTO MUNICIPAL DE ORDENACIÓN URBANA ESPALDAS ESPALDAS 02-HSA-HARITZ 08-05-2022</p>	<p>ESCALA A1: 1/2.000, 1/500 A3: 1/4.000, 1/1.000</p>	<p>PERFILES TRANSVERSALES ZEHAR EBAKI PROFILAK</p>	<p>13.2 HOLDA 3 DE 7 FECHA MAYO 2022</p>

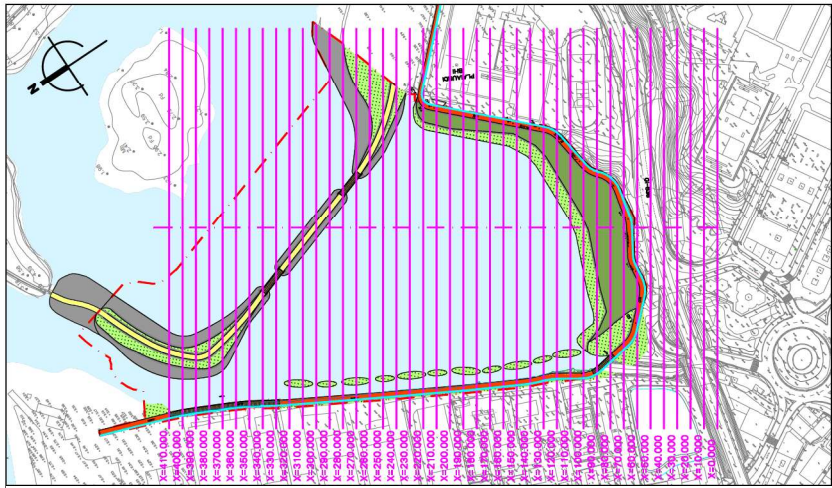

PLANTA
A1-E 1/2.000
A3-E 1/4.000

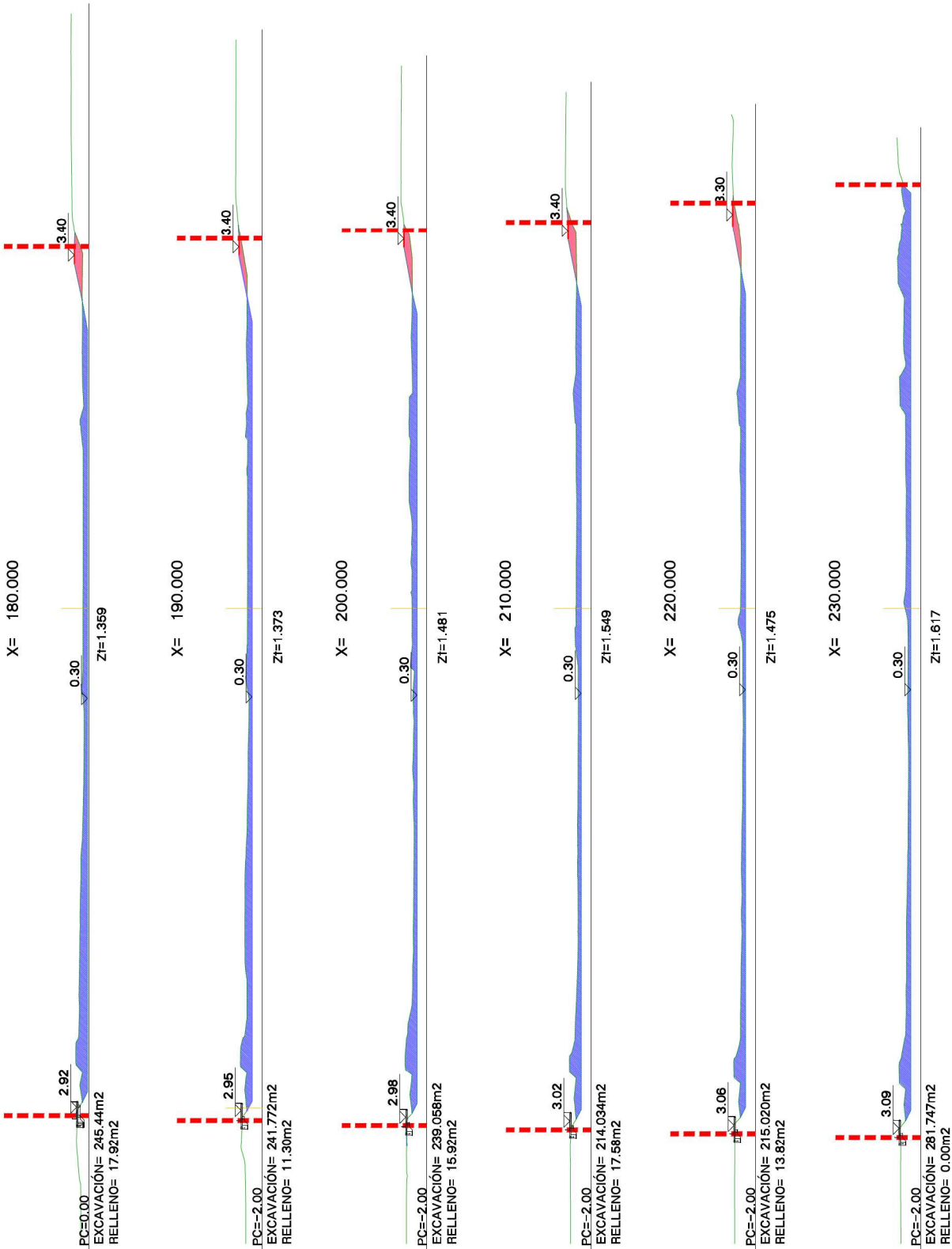

EXCAVACIÓN
RELLENO

<p>VICEPRESIDENCIA TERCERA DEL GOBIERNO MINISTERIO PARA LA TRANSICIÓN ECOLÓGICA Y EL RETO DEMOGRÁFICO</p>	<p>INGENIERO EN LA ESPECIALIDAD DE EL DISEÑO Y DIBUJO</p>	<p>PROYECTO MUNICIPAL DE ORDENACIÓN URBANA IRUN ETA, HONDARRIBIA, UDAL-BARRIJETAN, KOKATUTAKO, SAN LORENZO "PLAIAUNDI" PADURAREN "INGURUMEN-BEHERRAZTZA". RECUPERACIÓN AMBIENTAL DE LAS MARISMAS DE SAN LORENZO "PLAIAUNDI" EN LOS TERMINOS MUNICIPALES DE IRUN Y HONDARRIBIA.</p>	<p>PROYECTISTA REALIZADA 02-HSA-HARITZ 08-05-2022</p> <p>CLAVE P-21-24</p>	<p>ESCALAS GENERALES A1: 1/2.000, 1/500 A3: 1/4.000, 1/1.000</p>	<p>PLANO DE ORDENACIÓN URBANA TÍTULO DEL PLAN</p>	<p>13.2</p>
						<p>PERFILES TRANSVERSALES ZEHAR EBAKI PROFILAK</p>

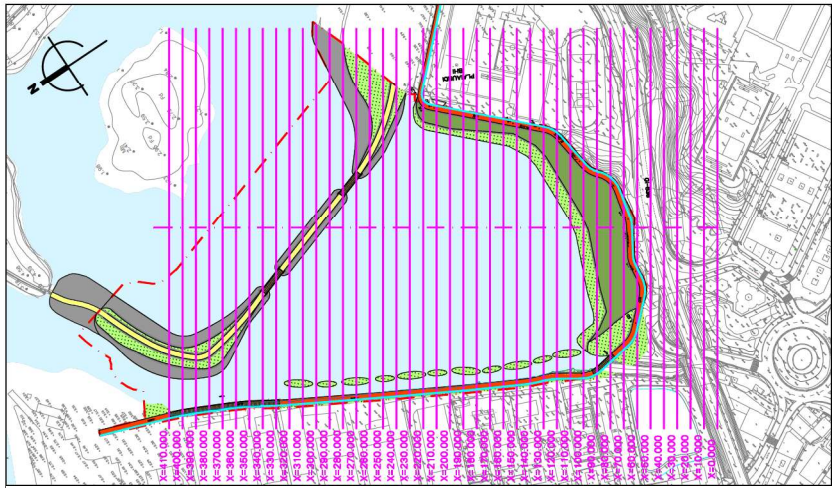

PLANTA
A1-E 1/2.000
A3-E 1/4.000

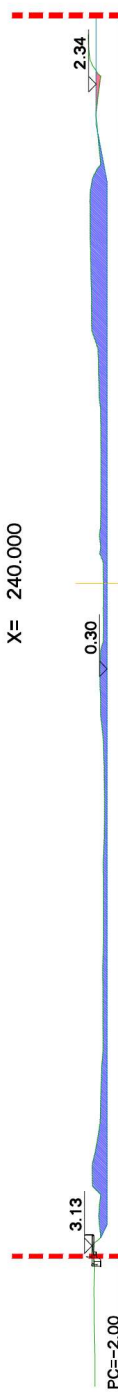

PC=-2.00
EXCAVACIÓN= 274.934m²
RELLENO= 3.01m²

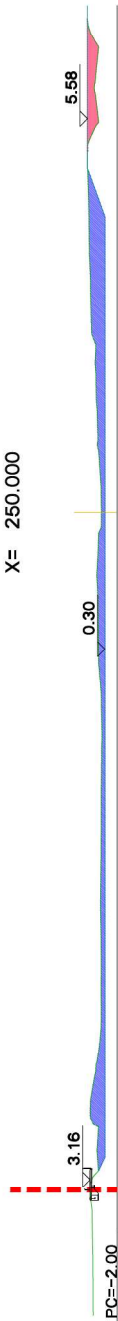

PC=-2.00
EXCAVACIÓN= 250.383m²
RELLENO= 31.36m²

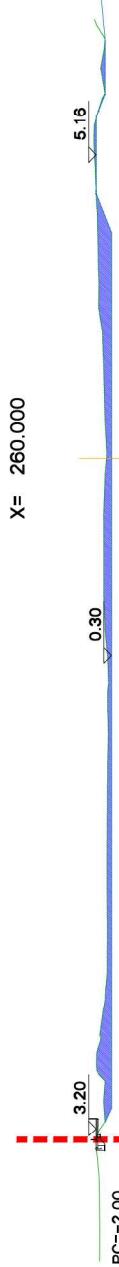

PC=-2.00
EXCAVACIÓN= 228.138m²
RELLENO= 0.00m²

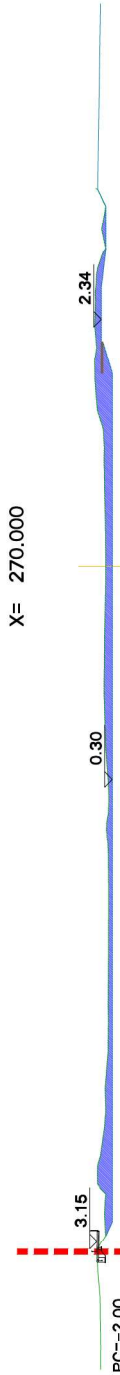

PC=-2.00
EXCAVACIÓN= 239.731m²
RELLENO= 0.00m²

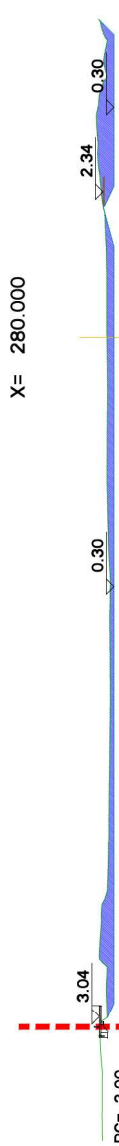

PC=-2.00
EXCAVACIÓN= 245.821m²
RELLENO= 0.00m²

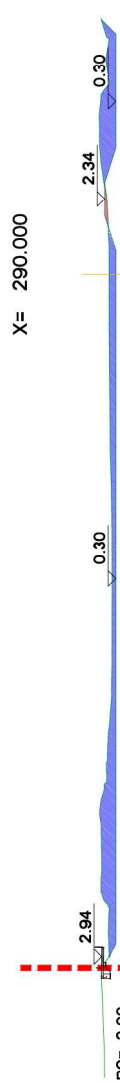

PC=-2.00
EXCAVACIÓN= 232.561m²
RELLENO= 2.52m²

EXCAVACIÓN
RELLENO

<p>VICEPRESIDENCIA TERCERA DEL GOBIERNO MINISTERIO PARA LA TRANSICIÓN ECOLÓGICA Y EL RETO DEMOGRÁFICO</p>	<p>INGENIERO EN LA EL INGENIERO Nº 1009</p>	<p>JOKIN IDARRETA CARDONA INGENIERO EN LA ESPECIALIDAD DE INGENIERO Nº 1009</p>	<p>PROYECTO MUNICIPAL DE ORDENACIÓN URBANA IRUN ETA, HONDARRIBA, UDAL-BARRIJETAN, KOKATUTAKO, SAN LORENZO "PLAIAUNDI" PADURAREN "INGURUMEN-BERRESKURTZEA." RECUPERACIÓN AMBIENTAL DE LAS MARISSAS DE SAN LORENZO "PLAIAUNDI" EN LOS TERMINOS MUNICIPALES DE IRUN Y HONDARRIBA.</p>	<p>PROYECTO 02-HSA-HARITZ 08-05-2022</p>	<p>ESCALAS A1: 1/2.000, 1/500 A3: 1/4.000, 1/1.000</p>	<p>PLANO DE TITULO DEL PLAN</p>	<p>PERFILES TRANSVERSALES ZEHAR EBAKI PROFILAK</p>	<p>13.2 HOLDA 6 DE 7 FECHA MAYO 2022</p>
				<p>CLAVE P-21-24</p>	<p>FECHA 08-05-2022</p>	<p>FECHA MAYO 2022</p>		

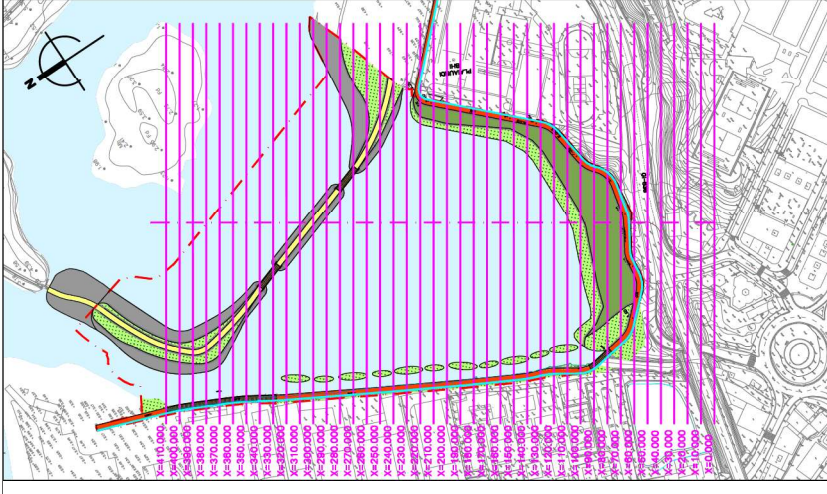

PLANTA
A1-E 1/2.000
A3-E 1/4.000

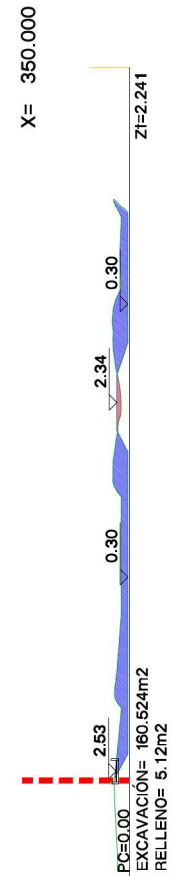
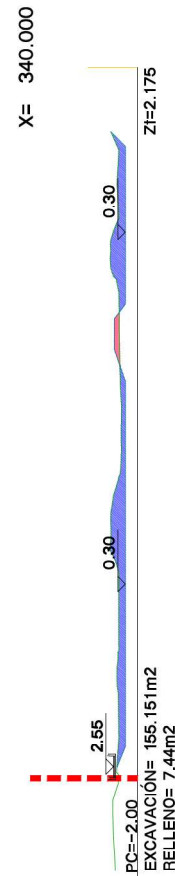
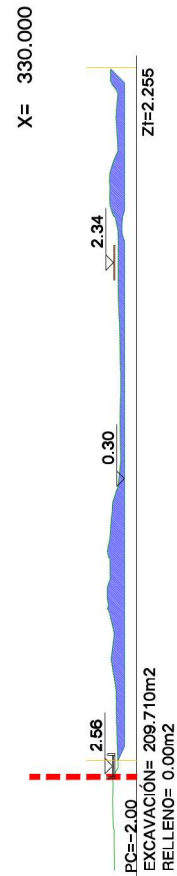
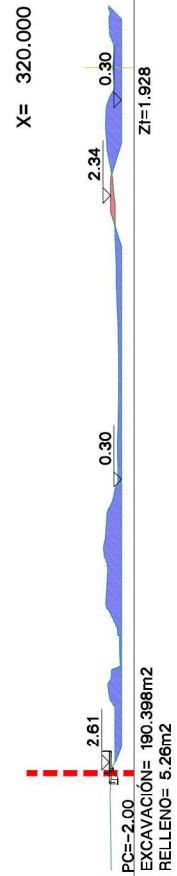
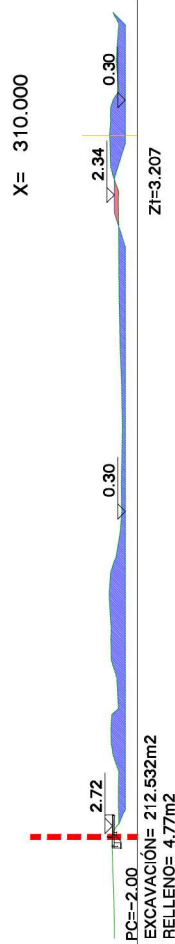
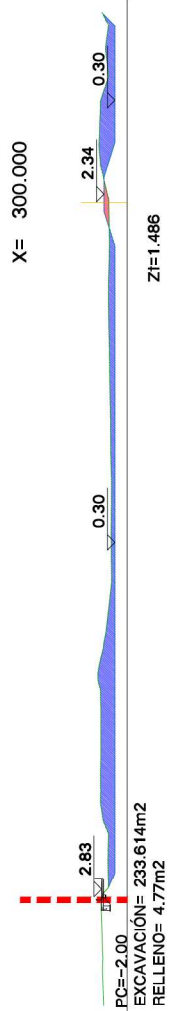

EXCAVACIÓN
RELLENO

<p>VICEPRESIDENCIA TERCERA DEL GOBIERNO MINISTERIO PARA LA TRANSICIÓN ECOLÓGICA Y EL RETO DEMOGRÁFICO</p>	<p>INGENIERO EN LA EL INGENIERO Nº 109</p>	<p>JOKIN IDARRETA CARDONA INGENIERO EN LA EL INGENIERO Nº 109</p>	<p>PROYECTO: RECUPERACIÓN AMBIENTAL DE LAS MARISMAS DE SAN LORENZO "PLAIAUNDI" EN LOS TERMINOS MUNICIPALES DE IRUN Y HONDARRIBIA.</p> <p>IRUN ETA HONDARRIBIA UDAL-BARRIJETAN KOKATUTIKINO SAN LORENZO "PLAIAUNDI" PADURAREN INGURUMEN-BEHARRERATZEA.</p>	<p>PROYECTO: RECUPERACIÓN AMBIENTAL DE LAS MARISMAS DE SAN LORENZO "PLAIAUNDI" EN LOS TERMINOS MUNICIPALES DE IRUN Y HONDARRIBIA.</p> <p>IRUN ETA HONDARRIBIA UDAL-BARRIJETAN KOKATUTIKINO SAN LORENZO "PLAIAUNDI" PADURAREN INGURUMEN-BEHARRERATZEA.</p>	<p>PROYECTO: RECUPERACIÓN AMBIENTAL DE LAS MARISMAS DE SAN LORENZO "PLAIAUNDI" EN LOS TERMINOS MUNICIPALES DE IRUN Y HONDARRIBIA.</p> <p>IRUN ETA HONDARRIBIA UDAL-BARRIJETAN KOKATUTIKINO SAN LORENZO "PLAIAUNDI" PADURAREN INGURUMEN-BEHARRERATZEA.</p>	<p>PROYECTO: RECUPERACIÓN AMBIENTAL DE LAS MARISMAS DE SAN LORENZO "PLAIAUNDI" EN LOS TERMINOS MUNICIPALES DE IRUN Y HONDARRIBIA.</p> <p>IRUN ETA HONDARRIBIA UDAL-BARRIJETAN KOKATUTIKINO SAN LORENZO "PLAIAUNDI" PADURAREN INGURUMEN-BEHARRERATZEA.</p>	<p>PROYECTO: RECUPERACIÓN AMBIENTAL DE LAS MARISMAS DE SAN LORENZO "PLAIAUNDI" EN LOS TERMINOS MUNICIPALES DE IRUN Y HONDARRIBIA.</p> <p>IRUN ETA HONDARRIBIA UDAL-BARRIJETAN KOKATUTIKINO SAN LORENZO "PLAIAUNDI" PADURAREN INGURUMEN-BEHARRERATZEA.</p>
				<p>PROYECTO: RECUPERACIÓN AMBIENTAL DE LAS MARISMAS DE SAN LORENZO "PLAIAUNDI" EN LOS TERMINOS MUNICIPALES DE IRUN Y HONDARRIBIA.</p> <p>IRUN ETA HONDARRIBIA UDAL-BARRIJETAN KOKATUTIKINO SAN LORENZO "PLAIAUNDI" PADURAREN INGURUMEN-BEHARRERATZEA.</p>	<p>PROYECTO: RECUPERACIÓN AMBIENTAL DE LAS MARISMAS DE SAN LORENZO "PLAIAUNDI" EN LOS TERMINOS MUNICIPALES DE IRUN Y HONDARRIBIA.</p> <p>IRUN ETA HONDARRIBIA UDAL-BARRIJETAN KOKATUTIKINO SAN LORENZO "PLAIAUNDI" PADURAREN INGURUMEN-BEHARRERATZEA.</p>	<p>PROYECTO: RECUPERACIÓN AMBIENTAL DE LAS MARISMAS DE SAN LORENZO "PLAIAUNDI" EN LOS TERMINOS MUNICIPALES DE IRUN Y HONDARRIBIA.</p> <p>IRUN ETA HONDARRIBIA UDAL-BARRIJETAN KOKATUTIKINO SAN LORENZO "PLAIAUNDI" PADURAREN INGURUMEN-BEHARRERATZEA.</p>	<p>PROYECTO: RECUPERACIÓN AMBIENTAL DE LAS MARISMAS DE SAN LORENZO "PLAIAUNDI" EN LOS TERMINOS MUNICIPALES DE IRUN Y HONDARRIBIA.</p> <p>IRUN ETA HONDARRIBIA UDAL-BARRIJETAN KOKATUTIKINO SAN LORENZO "PLAIAUNDI" PADURAREN INGURUMEN-BEHARRERATZEA.</p>
<p>PROYECTO: RECUPERACIÓN AMBIENTAL DE LAS MARISMAS DE SAN LORENZO "PLAIAUNDI" EN LOS TERMINOS MUNICIPALES DE IRUN Y HONDARRIBIA.</p> <p>IRUN ETA HONDARRIBIA UDAL-BARRIJETAN KOKATUTIKINO SAN LORENZO "PLAIAUNDI" PADURAREN INGURUMEN-BEHARRERATZEA.</p>	<p>PROYECTO: RECUPERACIÓN AMBIENTAL DE LAS MARISMAS DE SAN LORENZO "PLAIAUNDI" EN LOS TERMINOS MUNICIPALES DE IRUN Y HONDARRIBIA.</p> <p>IRUN ETA HONDARRIBIA UDAL-BARRIJETAN KOKATUTIKINO SAN LORENZO "PLAIAUNDI" PADURAREN INGURUMEN-BEHARRERATZEA.</p>	<p>PROYECTO: RECUPERACIÓN AMBIENTAL DE LAS MARISMAS DE SAN LORENZO "PLAIAUNDI" EN LOS TERMINOS MUNICIPALES DE IRUN Y HONDARRIBIA.</p> <p>IRUN ETA HONDARRIBIA UDAL-BARRIJETAN KOKATUTIKINO SAN LORENZO "PLAIAUNDI" PADURAREN INGURUMEN-BEHARRERATZEA.</p>	<p>PROYECTO: RECUPERACIÓN AMBIENTAL DE LAS MARISMAS DE SAN LORENZO "PLAIAUNDI" EN LOS TERMINOS MUNICIPALES DE IRUN Y HONDARRIBIA.</p> <p>IRUN ETA HONDARRIBIA UDAL-BARRIJETAN KOKATUTIKINO SAN LORENZO "PLAIAUNDI" PADURAREN INGURUMEN-BEHARRERATZEA.</p>	<p>PROYECTO: RECUPERACIÓN AMBIENTAL DE LAS MARISMAS DE SAN LORENZO "PLAIAUNDI" EN LOS TERMINOS MUNICIPALES DE IRUN Y HONDARRIBIA.</p> <p>IRUN ETA HONDARRIBIA UDAL-BARRIJETAN KOKATUTIKINO SAN LORENZO "PLAIAUNDI" PADURAREN INGURUMEN-BEHARRERATZEA.</p>	<p>PROYECTO: RECUPERACIÓN AMBIENTAL DE LAS MARISMAS DE SAN LORENZO "PLAIAUNDI" EN LOS TERMINOS MUNICIPALES DE IRUN Y HONDARRIBIA.</p> <p>IRUN ETA HONDARRIBIA UDAL-BARRIJETAN KOKATUTIKINO SAN LORENZO "PLAIAUNDI" PADURAREN INGURUMEN-BEHARRERATZEA.</p>	<p>PROYECTO: RECUPERACIÓN AMBIENTAL DE LAS MARISMAS DE SAN LORENZO "PLAIAUNDI" EN LOS TERMINOS MUNICIPALES DE IRUN Y HONDARRIBIA.</p> <p>IRUN ETA HONDARRIBIA UDAL-BARRIJETAN KOKATUTIKINO SAN LORENZO "PLAIAUNDI" PADURAREN INGURUMEN-BEHARRERATZEA.</p>	<p>PROYECTO: RECUPERACIÓN AMBIENTAL DE LAS MARISMAS DE SAN LORENZO "PLAIAUNDI" EN LOS TERMINOS MUNICIPALES DE IRUN Y HONDARRIBIA.</p> <p>IRUN ETA HONDARRIBIA UDAL-BARRIJETAN KOKATUTIKINO SAN LORENZO "PLAIAUNDI" PADURAREN INGURUMEN-BEHARRERATZEA.</p>

13.2
MAYO 2022

PERFILES TRANSVERSALES
ZEHAR EBAKI PROFILAK

ESCALAS
A1: 1/2.000, 1/500
A3: 1/4.000, 1/1.000

02-HSA-HARIZ
08-05-2022

P-21-24

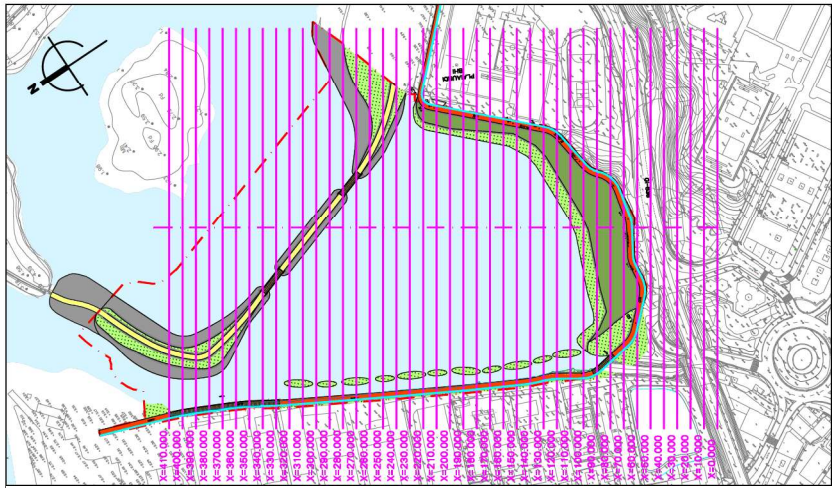

PLANTA
A1-E 1/2.000
A3-E 1/4.000

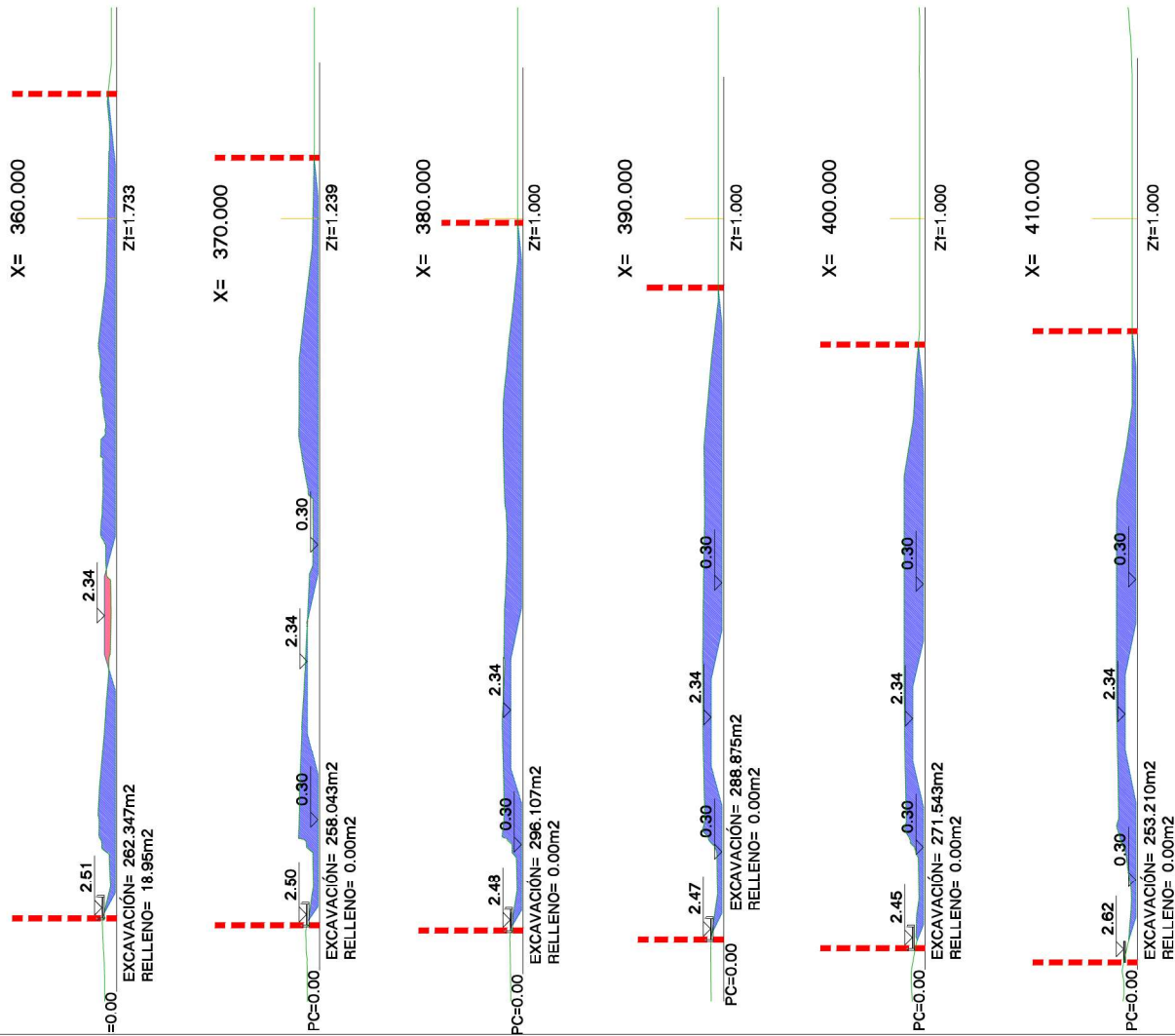

EXCAVACIÓN
RELLENO

<p>VICEPRESIDENCIA TERCERA DEL GOBIERNO MINISTERIO PARA LA TRANSICIÓN ECOLÓGICA Y EL RETO DEMOGRÁFICO</p>	<p>INGENIERO EN LA ELABORACIÓN DEL PROYECTO</p>	<p>JOKIN IDARRETA CARDONA INGENIERO EN LA ELABORACIÓN DEL PROYECTO</p>	<p>PROYECTO RECUPERACIÓN AMBIENTAL DE LAS MARISSIMAS DE SAN LORENZO "PLAIAUNDI" EN LOS TÉRMINOS MUNICIPALES DE IRUN Y HONDARRIBIA.</p>	<p>PROYECTO RECUPERACIÓN AMBIENTAL DE LAS MARISSIMAS DE SAN LORENZO "PLAIAUNDI" EN LOS TÉRMINOS MUNICIPALES DE IRUN Y HONDARRIBIA.</p>	<p>PROYECTO RECUPERACIÓN AMBIENTAL DE LAS MARISSIMAS DE SAN LORENZO "PLAIAUNDI" EN LOS TÉRMINOS MUNICIPALES DE IRUN Y HONDARRIBIA.</p>
			<p>PROYECTO RECUPERACIÓN AMBIENTAL DE LAS MARISSIMAS DE SAN LORENZO "PLAIAUNDI" EN LOS TÉRMINOS MUNICIPALES DE IRUN Y HONDARRIBIA.</p>	<p>PROYECTO RECUPERACIÓN AMBIENTAL DE LAS MARISSIMAS DE SAN LORENZO "PLAIAUNDI" EN LOS TÉRMINOS MUNICIPALES DE IRUN Y HONDARRIBIA.</p>	<p>PROYECTO RECUPERACIÓN AMBIENTAL DE LAS MARISSIMAS DE SAN LORENZO "PLAIAUNDI" EN LOS TÉRMINOS MUNICIPALES DE IRUN Y HONDARRIBIA.</p>
<p>PROYECTO RECUPERACIÓN AMBIENTAL DE LAS MARISSIMAS DE SAN LORENZO "PLAIAUNDI" EN LOS TÉRMINOS MUNICIPALES DE IRUN Y HONDARRIBIA.</p>			<p>PROYECTO RECUPERACIÓN AMBIENTAL DE LAS MARISSIMAS DE SAN LORENZO "PLAIAUNDI" EN LOS TÉRMINOS MUNICIPALES DE IRUN Y HONDARRIBIA.</p>	<p>PROYECTO RECUPERACIÓN AMBIENTAL DE LAS MARISSIMAS DE SAN LORENZO "PLAIAUNDI" EN LOS TÉRMINOS MUNICIPALES DE IRUN Y HONDARRIBIA.</p>	<p>PROYECTO RECUPERACIÓN AMBIENTAL DE LAS MARISSIMAS DE SAN LORENZO "PLAIAUNDI" EN LOS TÉRMINOS MUNICIPALES DE IRUN Y HONDARRIBIA.</p>
<p>PROYECTO RECUPERACIÓN AMBIENTAL DE LAS MARISSIMAS DE SAN LORENZO "PLAIAUNDI" EN LOS TÉRMINOS MUNICIPALES DE IRUN Y HONDARRIBIA.</p>			<p>PROYECTO RECUPERACIÓN AMBIENTAL DE LAS MARISSIMAS DE SAN LORENZO "PLAIAUNDI" EN LOS TÉRMINOS MUNICIPALES DE IRUN Y HONDARRIBIA.</p>	<p>PROYECTO RECUPERACIÓN AMBIENTAL DE LAS MARISSIMAS DE SAN LORENZO "PLAIAUNDI" EN LOS TÉRMINOS MUNICIPALES DE IRUN Y HONDARRIBIA.</p>	<p>PROYECTO RECUPERACIÓN AMBIENTAL DE LAS MARISSIMAS DE SAN LORENZO "PLAIAUNDI" EN LOS TÉRMINOS MUNICIPALES DE IRUN Y HONDARRIBIA.</p>

PROYECTO
RECUPERACIÓN AMBIENTAL DE LAS MARISSIMAS DE SAN LORENZO "PLAIAUNDI"
EN LOS TÉRMINOS MUNICIPALES DE IRUN Y HONDARRIBIA.

PROYECTO
RECUPERACIÓN AMBIENTAL DE LAS MARISSIMAS DE SAN LORENZO "PLAIAUNDI"
EN LOS TÉRMINOS MUNICIPALES DE IRUN Y HONDARRIBIA.

PROYECTO
RECUPERACIÓN AMBIENTAL DE LAS MARISSIMAS DE SAN LORENZO "PLAIAUNDI"
EN LOS TÉRMINOS MUNICIPALES DE IRUN Y HONDARRIBIA.

PROYECTO
RECUPERACIÓN AMBIENTAL DE LAS MARISSIMAS DE SAN LORENZO "PLAIAUNDI"
EN LOS TÉRMINOS MUNICIPALES DE IRUN Y HONDARRIBIA.

PROYECTO
RECUPERACIÓN AMBIENTAL DE LAS MARISSIMAS DE SAN LORENZO "PLAIAUNDI"
EN LOS TÉRMINOS MUNICIPALES DE IRUN Y HONDARRIBIA.

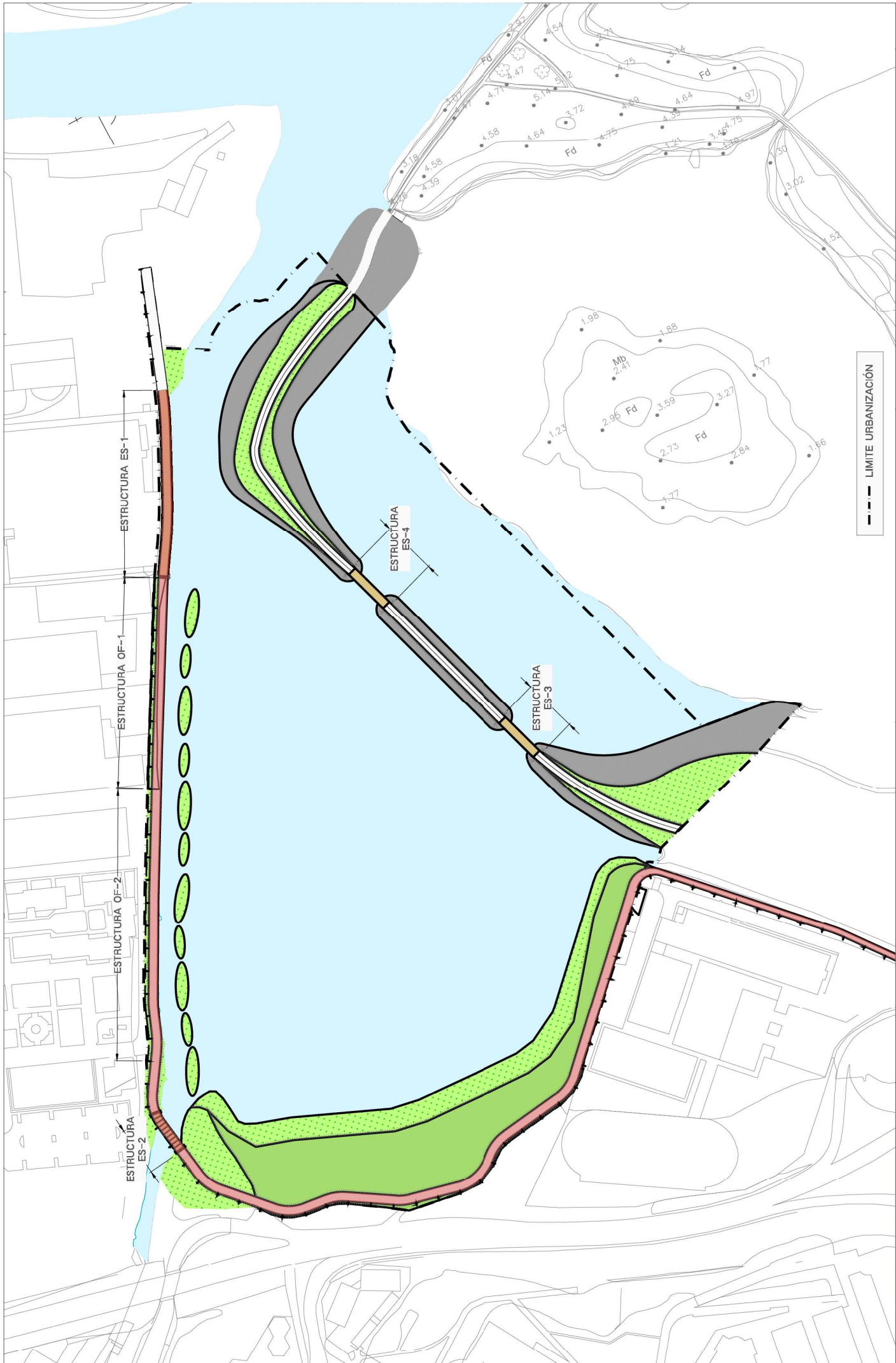

 VICERREINADO TERCERA DEL GOBIERNO MINISTERIO PARA LA TRANSICIÓN ECOLÓGICA Y EL RETO DEMOGRÁFICO	 INICIATIVA PÚBLICA EL INGENIERO FUTOR	 JOKIN IDARRETA CARDONA INGENIERO FUTOR	PROYECTO DE OBRAS DE RECONSTRUCCIÓN 02-ROSA-HARITZ 08-05-2022 GANADA P-21-24	ESCALAS A1: 1/750 A3: 1/1.500	PROYECTO DE OBRAS DE RECONSTRUCCIÓN TÍTULO DEL PLAN 14 HOGAR 1 DE 1 MAYO 2022
			PROYECTO DE OBRAS DE RECONSTRUCCIÓN 02-ROSA-HARITZ 08-05-2022 GANADA P-21-24	ESCALAS A1: 1/750 A3: 1/1.500	PROYECTO DE OBRAS DE RECONSTRUCCIÓN TÍTULO DEL PLAN 14 HOGAR 1 DE 1 MAYO 2022



VICERREINADO
TERCERA DEL GOBIERNO
MINISTERIO
PARA LA TRANSICIÓN ECOLÓGICA
Y EL RETO DEMOGRÁFICO



INICIATIVA PÚBLICA
EL INGENIERO FUTOR

JOKIN IDARRETA CARDONA
INGENIERO FUTOR

PROYECTO DE OBRAS DE
RECONSTRUCCIÓN
TÍTULO DEL PROYECTO
IRUIN ETA HONDARRIBIA UDAL-BARRUTETAN HOKATUKANO SAN LORENZO
"PLAIAUNDI" PADURAREN INGURUMEN-BERRISKURATZEA.
RECUPERACIÓN AMBIENTAL DE LAS MARISMAS DE SAN LORENZO "PLAIAUNDI"
EN LOS TÉRMINOS MUNICIPALES DE IRUIN Y HONDARRIBIA.

PROYECTO DE OBRAS DE
RECONSTRUCCIÓN
02-ROSA-HARITZ
08-05-2022
GANADA
P-21-24

ESCALAS
A1: 1/750
A3: 1/1.500

PROYECTO DE OBRAS DE
RECONSTRUCCIÓN
TÍTULO DEL PLAN
14
HOGAR 1 DE 1
MAYO 2022

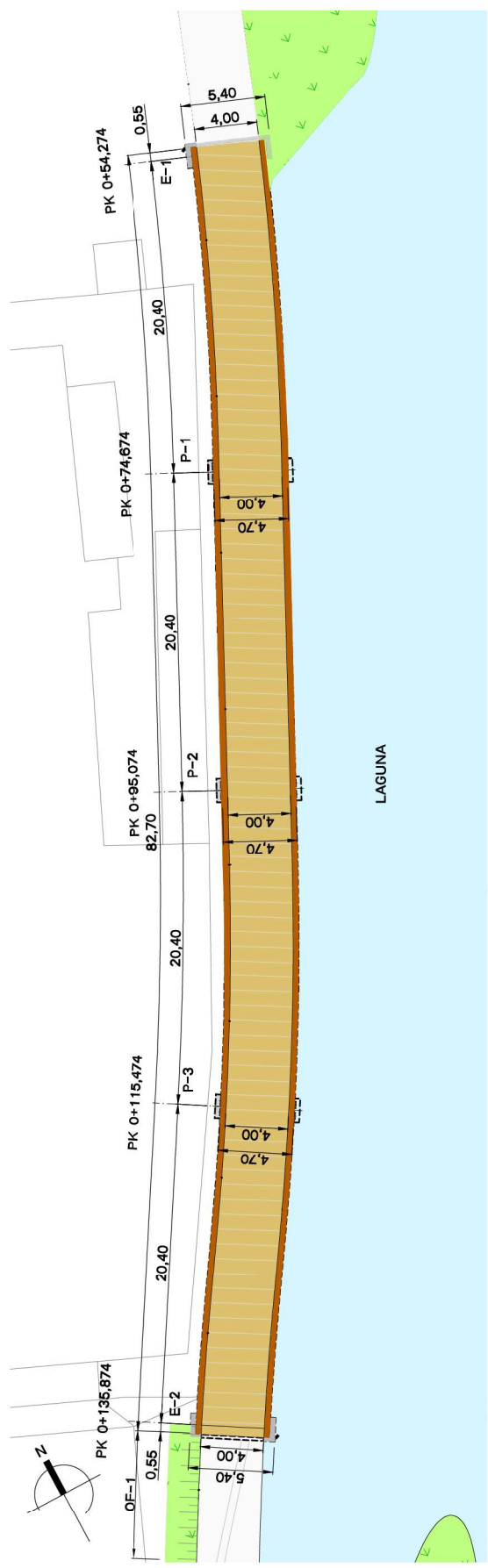
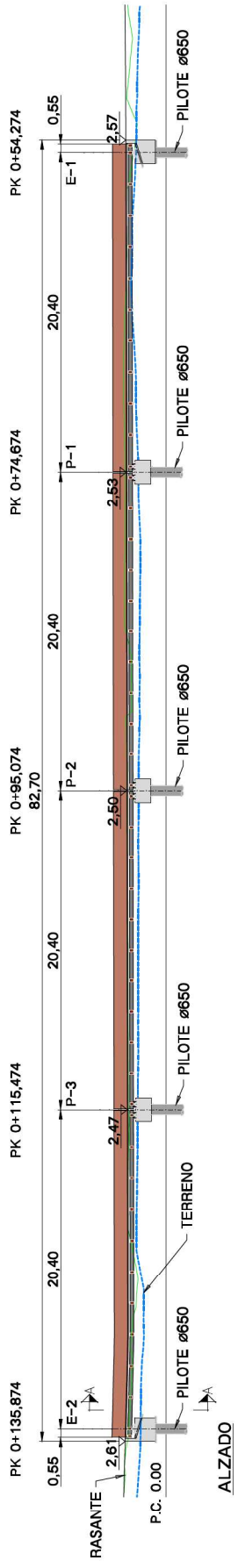

PLANTA

 VICERREINANCIA TERCERA DEL GOBIERNO MINISTERIO PARA LA TRANSICIÓN ECOLÓGICA Y EL RETO DEMOGRÁFICO	 ASMATU INGENIERO EN LA EL INGENIERO AUTÓNOMO	 JOKIN IDARRETA CARDONA INGENIERO EN LA EL INGENIERO AUTÓNOMO	INSTITUCIÓN PROMOTORA TÍTULO DEL PROYECTO IRUIN ETA HONDARRIBIA UDAL-BAZARRIETAN USKATUTAKO SAN LORENZO "PLAIAUNDI" PADURAREN INGURUMEN-BERRIKURATZEA. RECUPERACIÓN AMBIENTAL DE LAS MARISMAS DE SAN LORENZO "PLAIAUNDI" EN LOS TÉRMINOS MUNICIPALES DE IRUIN Y HONDARRIBIA.	AUTORÍA REGIONAL 02-ROSA-HARITZ 08-05-2022 GANEA CLAVE P-21-24	ESCALAS A1: 1/150 A3: 1/300	INSTITUCIÓN PROMOTORA TÍTULO DEL PLAN ESTRUCTURAS ES-1 PLANTA GENERAL EGTURAK. ES-1 OINPLANOA ORROKORRA	Nº PLANO 14.1.1 HOJA 1 DE 1 FECHA MAYO 2022
			INSTITUCIÓN PROMOTORA TÍTULO DEL PROYECTO IRUIN ETA HONDARRIBIA UDAL-BAZARRIETAN USKATUTAKO SAN LORENZO "PLAIAUNDI" PADURAREN INGURUMEN-BERRIKURATZEA. RECUPERACIÓN AMBIENTAL DE LAS MARISMAS DE SAN LORENZO "PLAIAUNDI" EN LOS TÉRMINOS MUNICIPALES DE IRUIN Y HONDARRIBIA.	AUTORÍA REGIONAL 02-ROSA-HARITZ 08-05-2022 GANEA CLAVE P-21-24	ESCALAS A1: 1/150 A3: 1/300	INSTITUCIÓN PROMOTORA TÍTULO DEL PLAN ESTRUCTURAS ES-1 PLANTA GENERAL EGTURAK. ES-1 OINPLANOA ORROKORRA	Nº PLANO 14.1.1 HOJA 1 DE 1 FECHA MAYO 2022

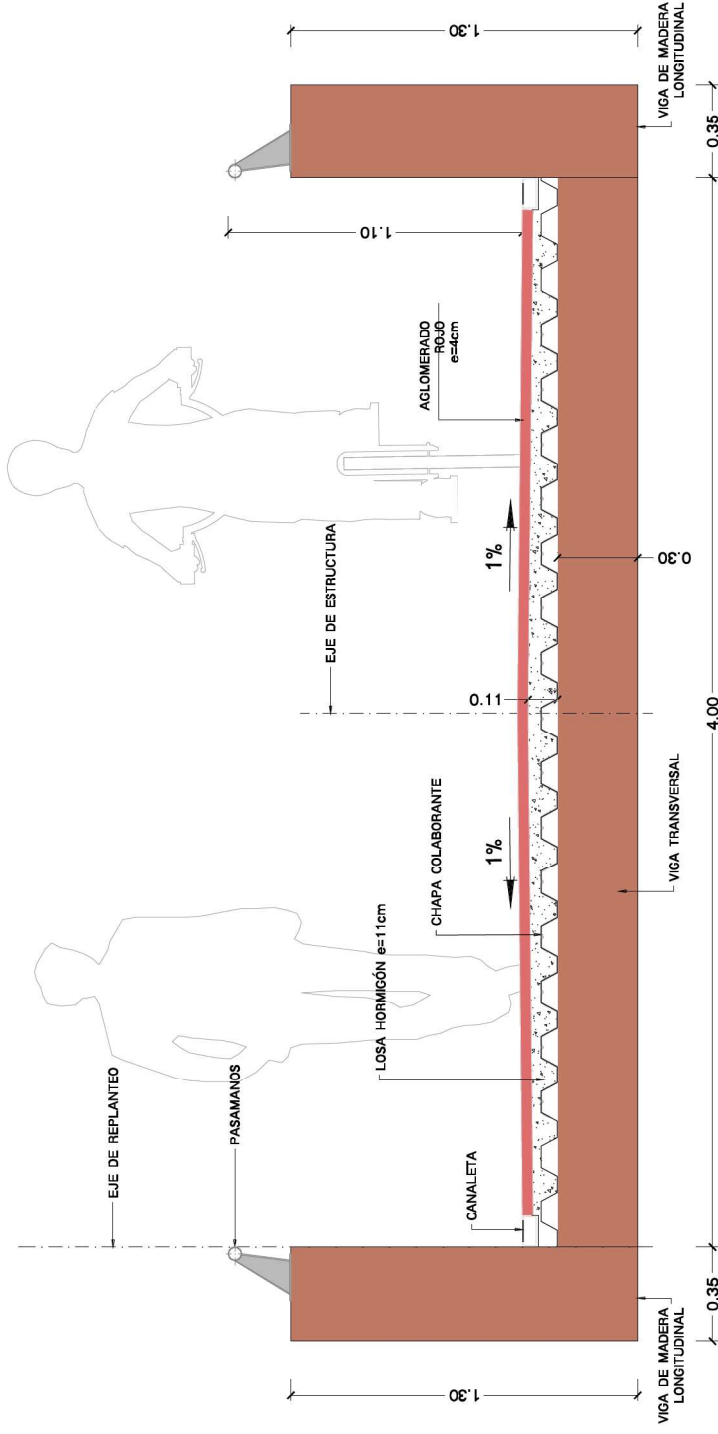

SECCIÓN A-A

(NOTA: TODAS LAS COTAS ESTÁN EN METROS)

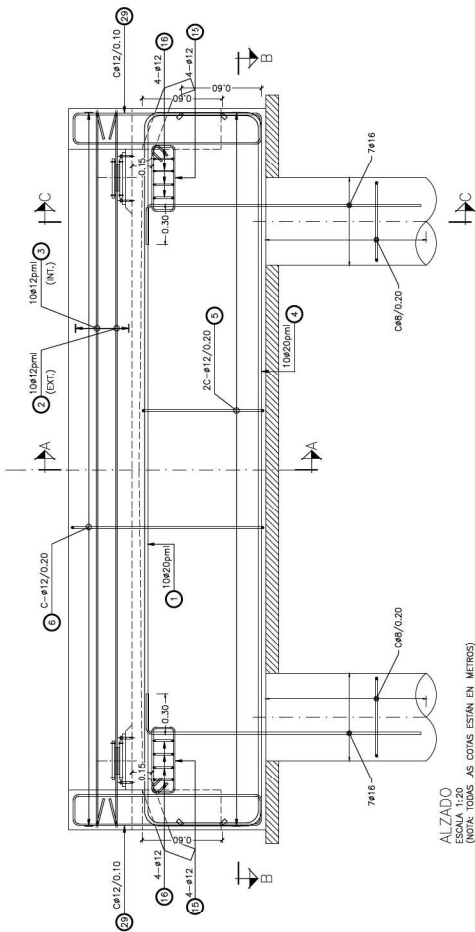

ALZADO
ESCALA 1:20
(NOTA: TODAS LAS COTAS ESTÁN EN METROS)

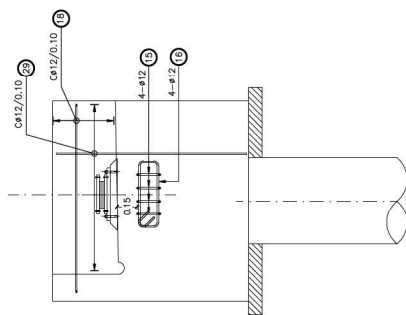

VISTA LATERAL
ESCALA 1:20
(NOTA: TODAS LAS COTAS ESTÁN EN METROS)

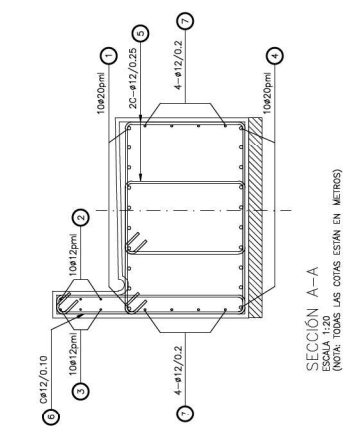

SECCIÓN A-A
ESCALA 1:20
(NOTA: TODAS LAS COTAS ESTÁN EN METROS)

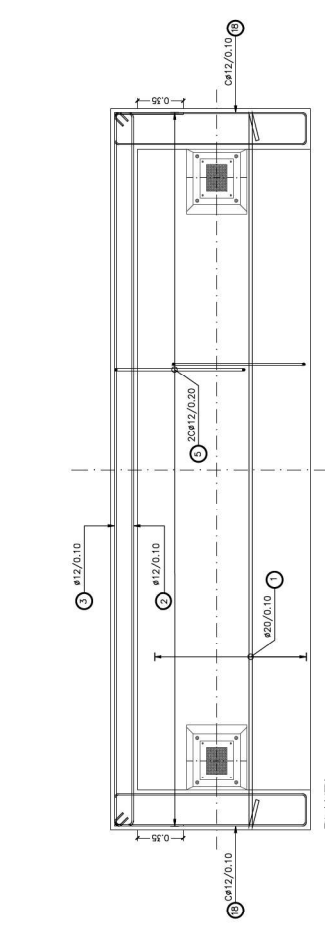

PLANTA
ESCALA 1:20
(NOTA: TODAS LAS COTAS ESTÁN EN METROS)

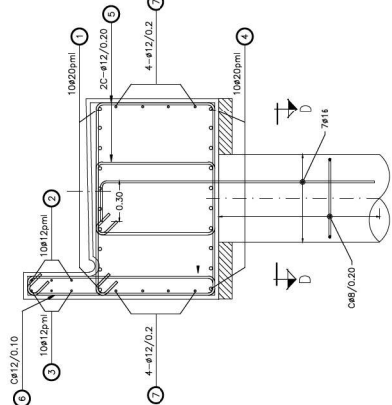

SECCIÓN C-C
ESCALA 1:20
(NOTA: TODAS LAS COTAS ESTÁN EN METROS)

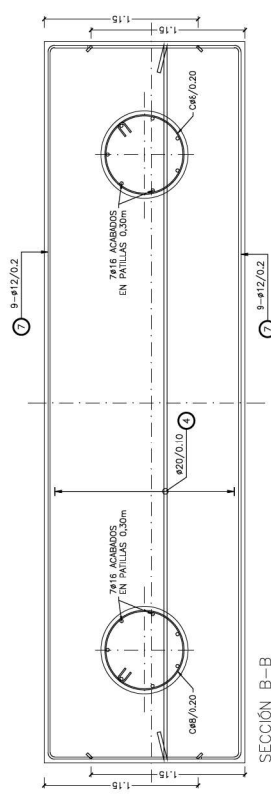

SECCIÓN B-B
ESCALA 1:20
(NOTA: TODAS LAS COTAS ESTÁN EN METROS)

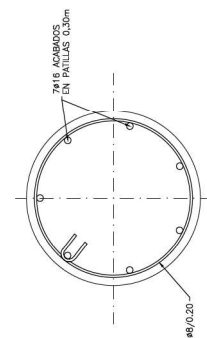

SECCIÓN D-D
ESCALA 1:20
(NOTA: TODAS LAS COTAS ESTÁN EN METROS)

NOTA:
- LOS PILOTES SE EMPOTRARÁN UNA LONGITUD MÍNIMA DE 4m EN HOG. SANA.

<p>VICEPRESIDENCIA TERCERA DEL GOBIERNO MINISTERIO PARA LA TRANSICIÓN ECOLÓGICA Y EL RETO DEMOGRÁFICO</p>	<p>ASMATU</p>	<p>JOKIN IDARRETA CARDONA INGENIERO DE OBRAS EL INGENIERO Nº 008</p>	<p>PROYECTO REVISIÓN FECHA</p> <p>02-ROSA-HARIZ 08-05-2022</p>	<p>ESCALAS CORRIENTES</p> <p>A1: 1/10 A3: 1/20</p>	<p>PLANO DE Nº PLANO</p> <p>14.1.4</p>
			<p>PROYECTO REVISIÓN FECHA</p> <p>02-ROSA-HARIZ 08-05-2022</p>	<p>ESCALAS CORRIENTES</p> <p>A1: 1/10 A3: 1/20</p>	<p>PLANO DE Nº PLANO</p> <p>14.1.4</p>
<p>PROYECTO MUNICIPAL DE RECUPERACIÓN AMBIENTAL DE LAS MARISMAS DE SAN LORENZO "PLAIAUNDI" EN LOS TÉRMINOS MUNICIPALES DE IRUN Y HONDARRIBIA.</p>			<p>PROYECTO REVISIÓN FECHA</p> <p>02-ROSA-HARIZ 08-05-2022</p>	<p>ESCALAS CORRIENTES</p> <p>A1: 1/10 A3: 1/20</p>	<p>PLANO DE Nº PLANO</p> <p>14.1.4</p>
<p>RECUPERACIÓN AMBIENTAL DE LAS MARISMAS DE SAN LORENZO "PLAIAUNDI" EN LOS TÉRMINOS MUNICIPALES DE IRUN Y HONDARRIBIA.</p>			<p>PROYECTO REVISIÓN FECHA</p> <p>02-ROSA-HARIZ 08-05-2022</p>	<p>ESCALAS CORRIENTES</p> <p>A1: 1/10 A3: 1/20</p>	<p>PLANO DE Nº PLANO</p> <p>14.1.4</p>

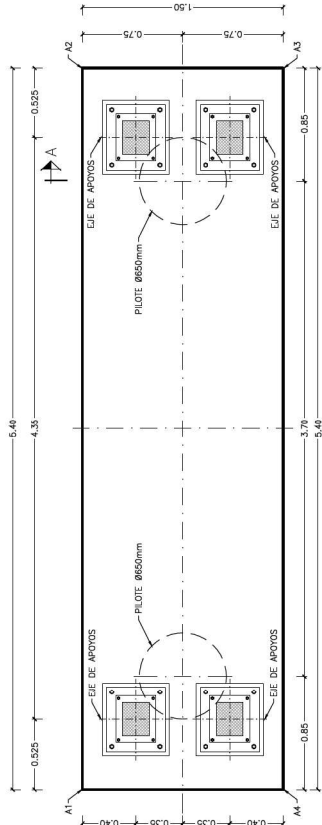

PLANTA
(NOTA: TODAS LAS COTAS ESTÁN EN METROS)

REPLANTEO PILA 1

PUNTO	X [m]	Y [m]	Z [m]
A1	597933.204	4800244.179	1.93
A2	597938.122	4800241.790	1.90
A3	597937.450	4800240.119	1.90
A4	597932.622	4800242.838	1.90

REPLANTEO PILA 2

PUNTO	X [m]	Y [m]	Z [m]
A1	597924.154	4800235.941	1.93
A2	597929.072	4800233.552	1.90
A3	597928.400	4800232.181	1.90
A4	597923.572	4800224.800	1.90

REPLANTEO PILA 3

PUNTO	X [m]	Y [m]	Z [m]
A1	597924.611	4800238.182	1.93
A2	597929.529	4800235.793	1.93
A3	597928.857	4800234.422	1.93
A4	597923.985	4800236.990	1.93

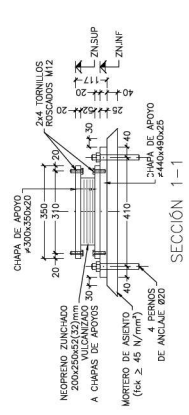

SECCIÓN 1-1

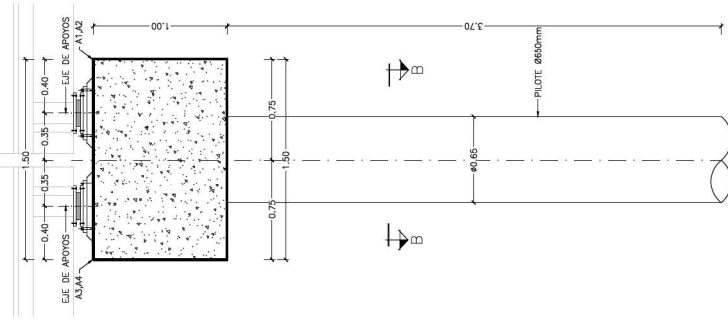
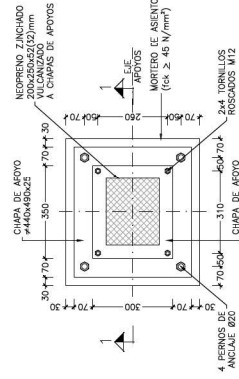

SECCIÓN A-A
ESCALA 1:50
(NOTA: TODAS LAS COTAS ESTÁN EN METROS)

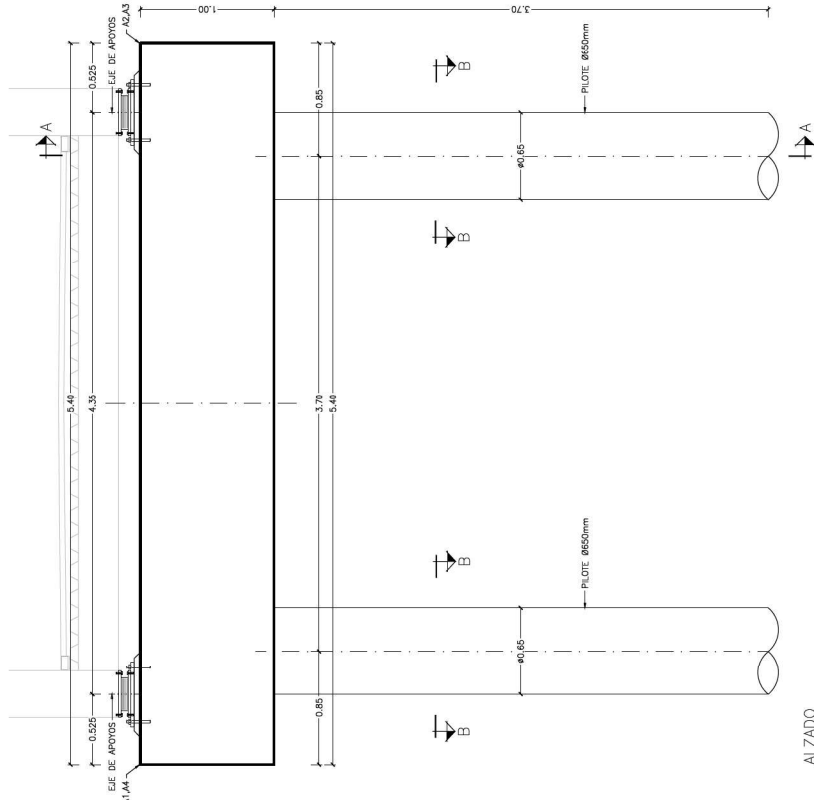

SECCIÓN B-B
ESCALA 1:50
(NOTA: TODAS LAS COTAS ESTÁN EN METROS)

DETALLE APOYO DE NEOPRENO
(NOTA: TODAS LAS COTAS ESTÁN EN MILIMETROS)

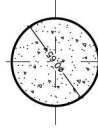

SECCIÓN B-B
ESCALA 1:50
(NOTA: TODAS LAS COTAS ESTÁN EN METROS)

NOTA:
- LOS PILOTES SE EMPOTRARÁN UNA LONGITUD MÍNIMA DE 4m EN ROCA SANA.

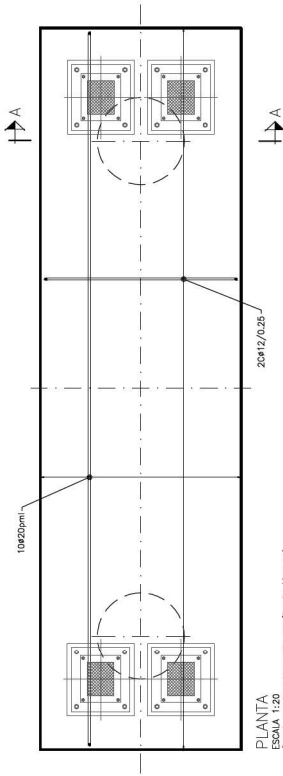

PLANTA
 (NOTA: TODAS LAS COTAS ESTÁN EN METROS)

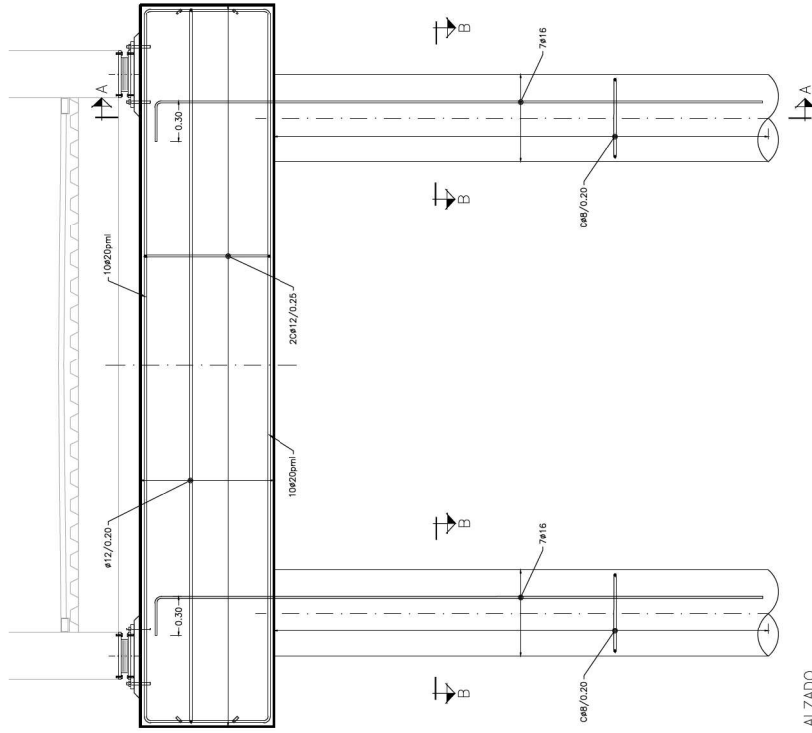

ALZADO
 (NOTA: TODAS LAS COTAS ESTÁN EN METROS)

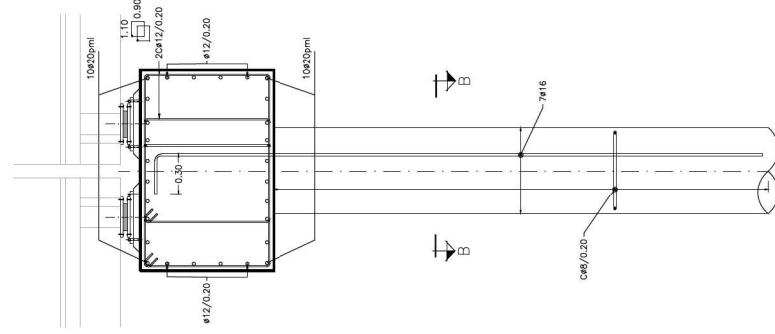

SECCIÓN B-B
 (NOTA: TODAS LAS COTAS ESTÁN EN METROS)

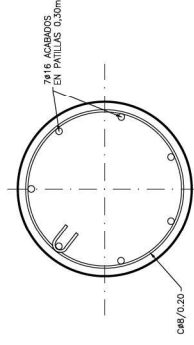

SECCIÓN B-B
 (NOTA: TODAS LAS COTAS ESTÁN EN METROS)

NOTA:
 - LOS PILOTIS SE EMPOTRAN UNA LONGITUD MÍNIMA DE 4m EN ROCA SANA.

	VICERREINADO TERCERA DEL GOBIERNO MINISTERIO PARA LA TRANSICIÓN ECOLÓGICA Y EL RETO DEMOGRÁFICO		INGENIERO EN EL INGENIERO AUTOR		INSTITUCIÓN TECNOLÓGICA TÍTULO DEL PROYECTO IRUN ETA HONDARRIBIA UDAL-BAZTUTETAN (KOKATUTAKO SAN LORENZO "PLAIAUNDI" PADURAREN INGURUMEN-BERRIKURATZA. RECUPERACIÓN AMBIENTAL DE LAS MARISMAS DE SAN LORENZO "PLAIAUNDI" EN LOS TERMINOS MUNICIPALES DE IRUN Y HONDARRIBIA.	AUTORÍA REGIONAL 02-ROSA-HARITZ 08-05-2022 GANEA CLAVE P-21-24	ESCALA ESCALAS A1: 1/20 A3: 1/40	INSTITUCIÓN TECNOLÓGICA TÍTULO DEL PLAN ESTRUCTURAS ES-1 PILAS ARMADURA EGITURAK ES-1 PILAK ARMADURA	PROYECTO Nº PLANO 14.1.6 HOJA 1 DE 1 FECHA MAYO 2022
					NOTA: - LOS PILOTIS SE EMPOTRAN UNA LONGITUD MÍNIMA DE 4m EN ROCA SANA.				

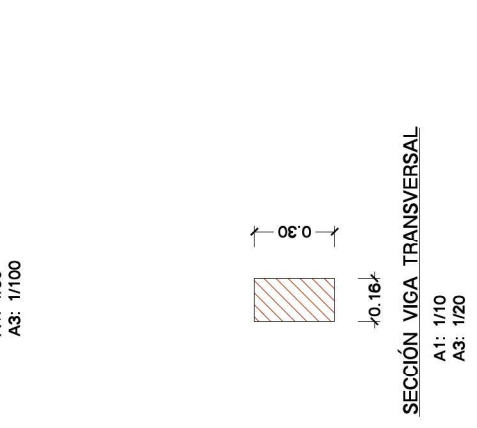
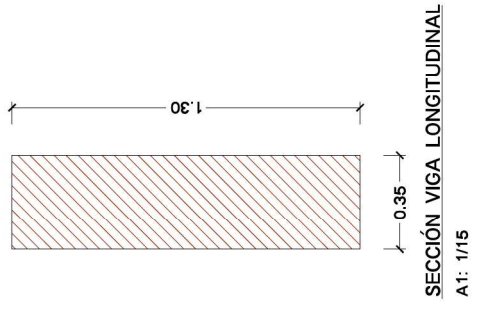
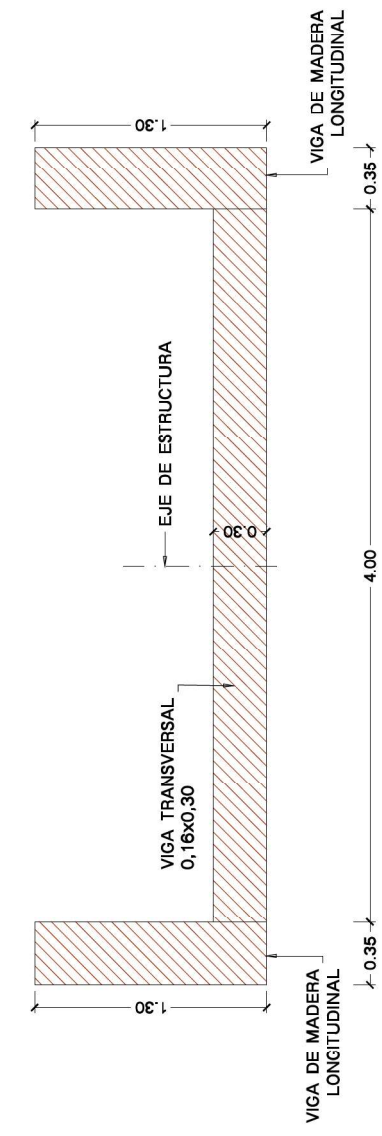
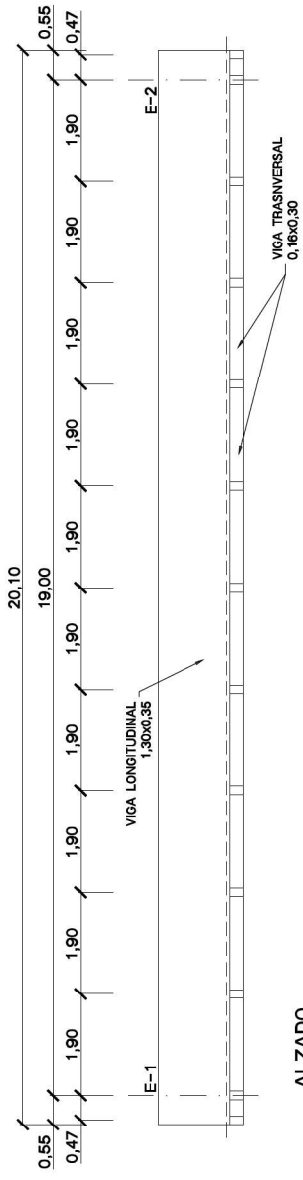
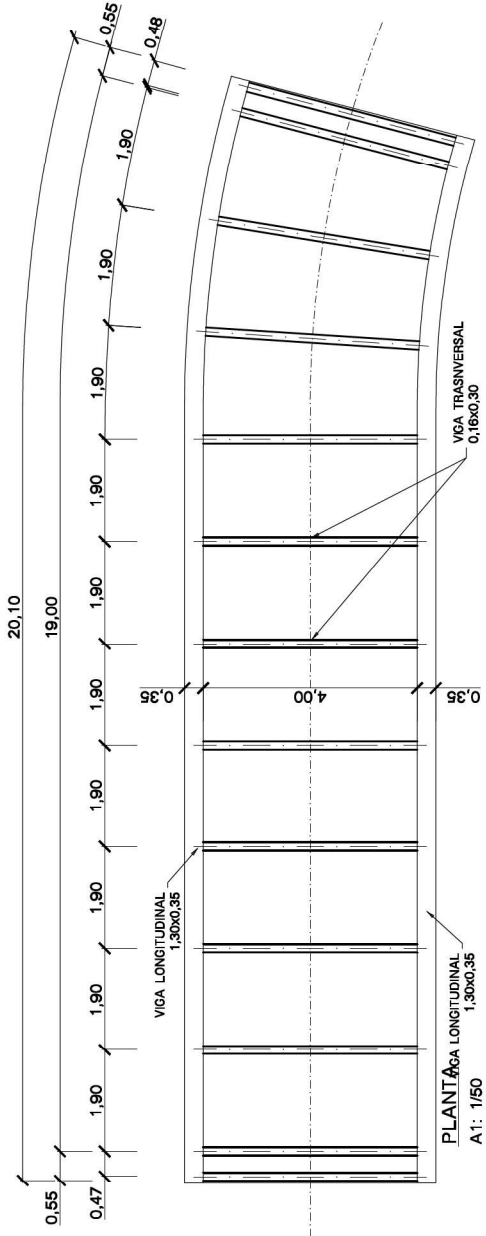

<p>VICEPRESIDENCIA TERCERA DEL GOBIERNO MINISTERIO PARA LA TRANSICIÓN ECOLÓGICA Y EL RETO DEMOGRÁFICO</p>	<p>INGENIERO EN LA CONSTRUCCIÓN</p>	<p>JOKIN IDARRETA CARDONA Ingeniero en la Construcción</p>	<p>PROYECTO DE RECONSTRUCCIÓN DEL PUEBLO DEL PROYECTO</p> <p>RECUPERACIÓN AMBIENTAL DE LAS MARISMAS DE SAN LORENZO "PLAIAUNDI" EN LOS TÉRMINOS MUNICIPALES DE IÑURRI Y HONDARRIBIA.</p>	<p>PROYECTISTA REGIONAL</p> <p>02-ROSA-HARITZ 08-05-2022</p> <p>GANANCIA CLAVE</p>	<p>ESCALAS</p> <p>A1: 1/50 A3: 1/100</p>	<p>PROYECTO DE RECONSTRUCCIÓN DEL PUEBLO DEL PUEBLO</p> <p>ESTRUCTURAS ES-2 ESTRUCTURA VIGAS EGITURAK ES-2 EGITURA HABEAK</p>	<p>PROYECTO Nº PLANO</p> <p>14.2.5</p> <p>FIG. 1 DE 1</p> <p>FECHA</p> <p>MAYO 2022</p>
			<p>NOTA: TODAS LAS COÍAS ESTÁN EN METROS)</p>	<p>SECCIÓN TIPO</p> <p>A1: 1/15 A3: 1/30</p>	<p>SECCIÓN VIGA LONGITUDINAL</p> <p>A1: 1/15</p>	<p>SECCIÓN VIGA TRANSVERSAL</p> <p>A1: 1/10 A3: 1/20</p>	

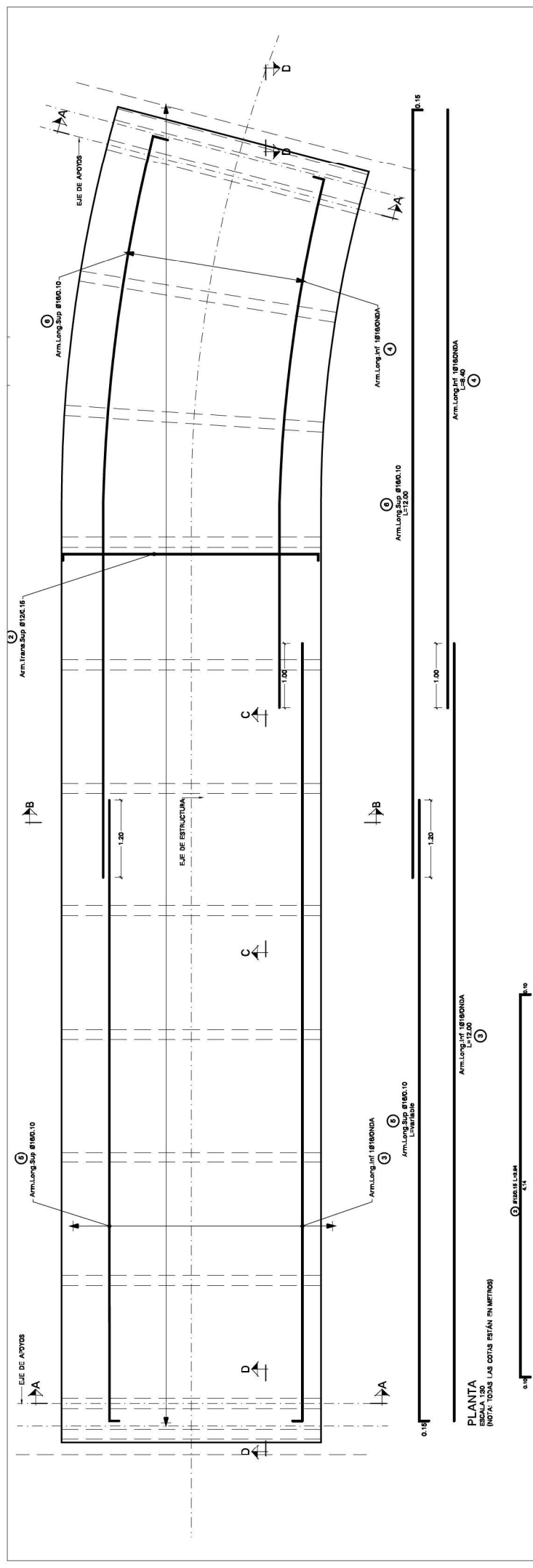

PLANTA
ESCALA 1:20
(NOTA: TODAS LAS COTAS ESTÁN EN METROS)

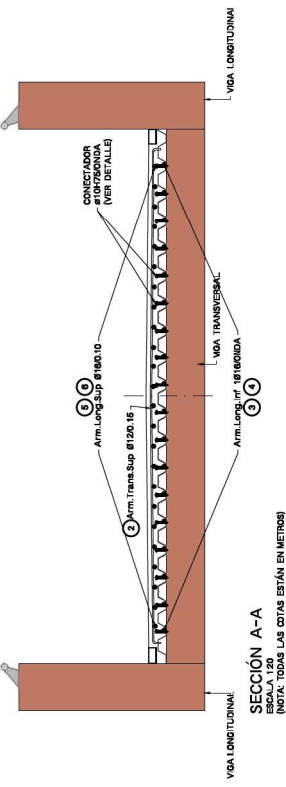

SECCIÓN A-A
ESCALA 1:20
(NOTA: TODAS LAS COTAS ESTÁN EN METROS)

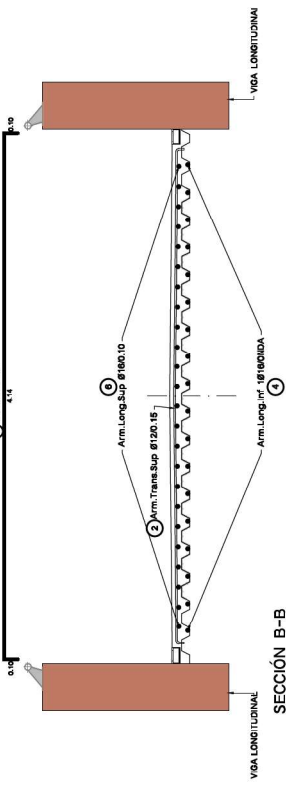

SECCIÓN B-B
ESCALA 1:20
(NOTA: TODAS LAS COTAS ESTÁN EN METROS)

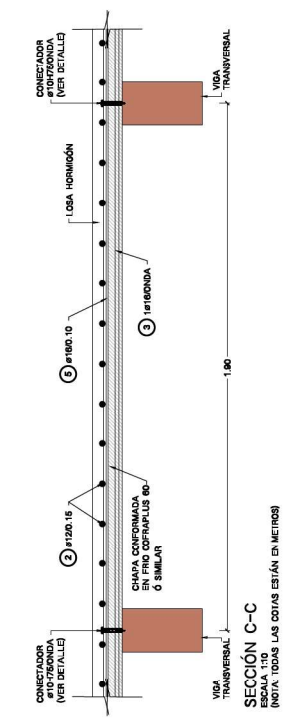

SECCIÓN C-C
ESCALA 1:10
(NOTA: TODAS LAS COTAS ESTÁN EN METROS)

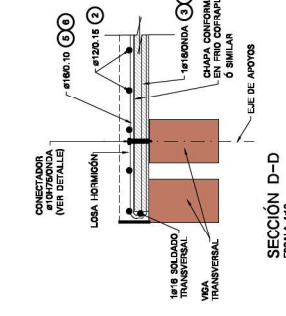

SECCIÓN D-D
ESCALA 1:10
(NOTA: TODAS LAS COTAS ESTÁN EN METROS)

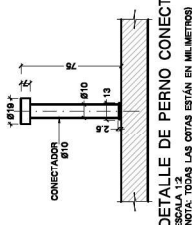

DETALLE DE PERNO CONECTOR
ESCALA 1:10
(NOTA: TODAS LAS COTAS ESTÁN EN MILIMETROS)

NOTA:
- LAS CHAPAS COLABORANTE SE TRANSPIRAN LAS SUPERFICIES EXPUESTAS A LA INTemperia.
- LAS SUPERFICIES EXPUESTAS DE LA CHAPA COLABORANTE PRESENTARÁN UN SISTEMA DE PINTURA PARA UNA CLASE DE EXPOSICIÓN CX.
- SE HA REPRESENTADO UN VANO DE ESTRUCTURA EL ARMADO SERÁ SIMILAR EN CADA UN DE LOS VANS.

NOTAS:
- LA CHAPA COLABORANTE SE TRANSPIRAN LAS SUPERFICIES EXPUESTAS A LA INTemperia.
- LAS SUPERFICIES EXPUESTAS DE LA CHAPA COLABORANTE PRESENTARÁN UN SISTEMA DE PINTURA PARA UNA CLASE DE EXPOSICIÓN CX.
- SE HA REPRESENTADO UN VANO DE ESTRUCTURA EL ARMADO SERÁ SIMILAR EN CADA UN DE LOS VANS.

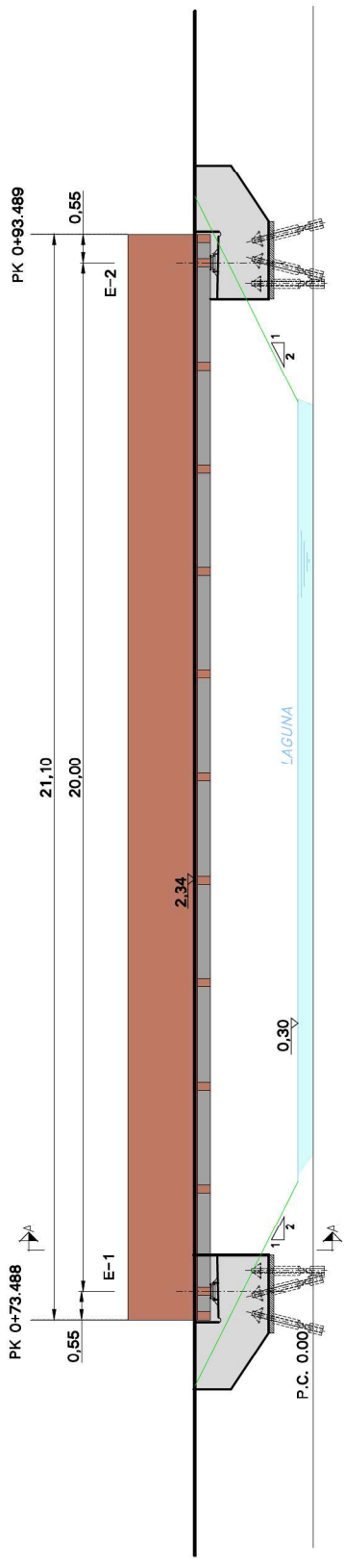

<p>VICEPRESIDENCIA TERCERA DEL GOBIERNO MINISTERIO PARA LA TRANSICIÓN ECOLÓGICA Y EL RETO DEMOGRÁFICO</p>	<p>ASMATU</p>	<p>JOKAN IDARRETA CARDONA Ingeniero/a de Edificación</p>	<p>REVISIÓN DEL PROYECTO</p> <p>02-ROSA-HARITZ 08-05-2022</p>	<p>ESCALAS</p> <p>A1: VARIAS A3: VARIAS</p>	<p>REVISIÓN DEL PROYECTO</p> <p>TÍTULO DEL PLANO</p>	<p>14.2.6</p> <p>HOJA 1 DE 1</p> <p>MAYO 2022</p>
			<p>RECUPERACIÓN AMBIENTAL DE LAS MARISMAS DE SAN LORENZO "PLAIAUNDI" EN LOS TERMINOS MUNICIPALES DE IRUN Y HONDARRIBIA.</p>	<p>IRUN ETA HONDARRIBIA UDAL-BARIBURJETAN UOKATUTAKO SAN LORENZO "PLAIAUNDI" PADURAREN INGURUMEN-BERRIKURATZA.</p>	<p>REVISIÓN DEL PROYECTO</p> <p>TÍTULO DEL PLANO</p>	<p>ESTRUCTURAS ES-2 LOSA TABLERO EGITURAK ES-2 LAUZA TAULA</p>

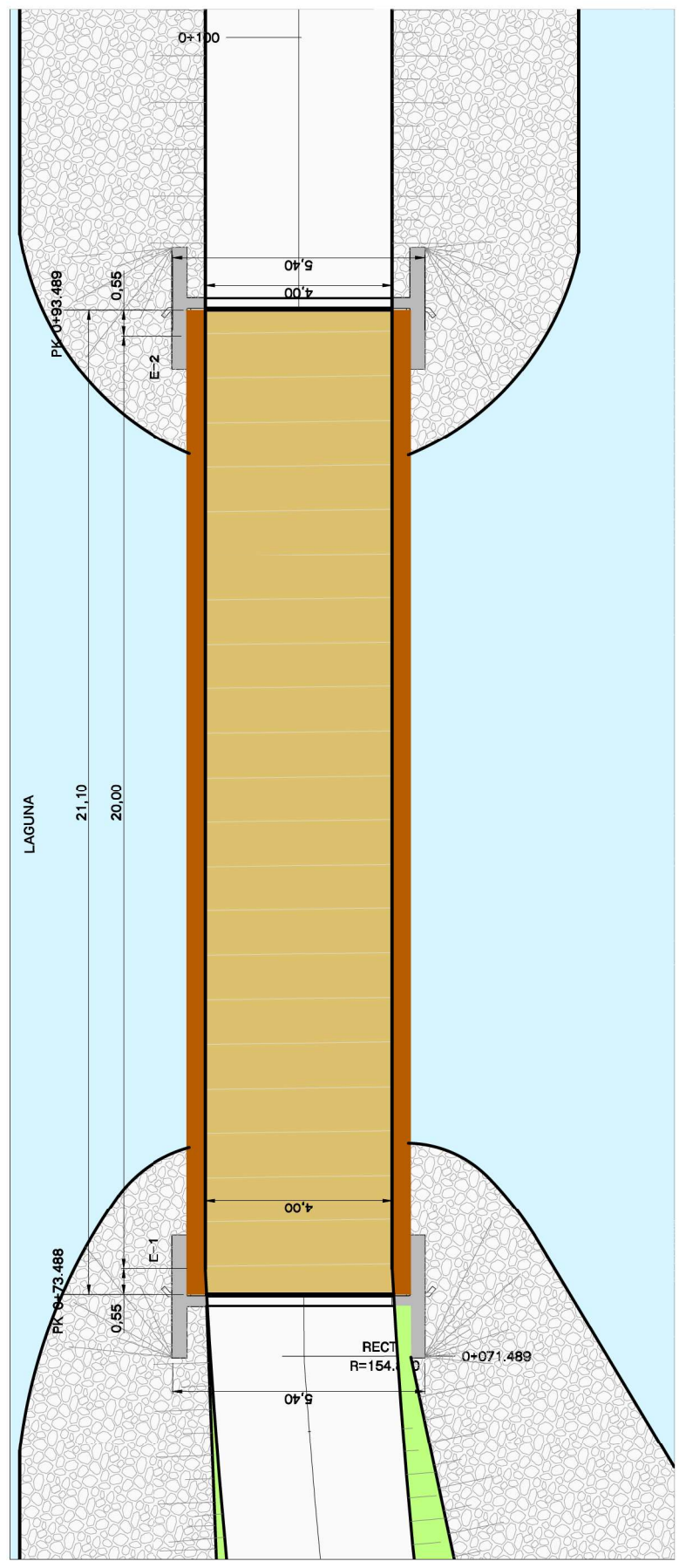

ALZADO



PLANTA

 VICERREINANCIA TERCERA DEL GOBIERNO MINISTERIO PARA LA TRANSICIÓN ECOLÓGICA Y EL RETO DEMOGRÁFICO	 ASMATU INGENIERO EN LA EL INGENIERO AUTOR	 JOYAN IDARRIETA CARDONA INGENIERO EN LA EL INGENIERO ASESOR	INSTITUCIÓN PROMOTORA IRUN ETA HONDARRIBIA UDAL-BARRUTETAN UOKATUKANO SAN LORENZO "PLAIAUNDI" PADURAREN INGURUMEN-BERRIKURTZEA. RECUPERACIÓN AMBIENTAL DE LAS MARISMAS DE SAN LORENZO "PLAIAUNDI" EN LOS TERMINOS MUNICIPALES DE IRUN Y HONDARRIBIA.	AUTORIA REGIONAL 02-ROSA-HARITZ 08-05-2022 GANEA CLAVE P-21-24	ESCALAS A1: 1/50 A3: 1/100	INSTITUCIÓN PROMOTORA TÍTULO DEL PLANO ESTRUCTURAS. ES-3 PLANTA Y ALZADO EGITURAK. ES-3 OIN PLANOA ETA ALTXAERA	N.º PLANO 14.3.1 HOJA 1 DE 1 FECHA MAYO 2022
			INSTITUCIÓN PROMOTORA TÍTULO DEL PROYECTO	INSTITUCIÓN PROMOTORA TÍTULO DEL PLANO	INSTITUCIÓN PROMOTORA TÍTULO DEL PLANO	INSTITUCIÓN PROMOTORA TÍTULO DEL PLANO	

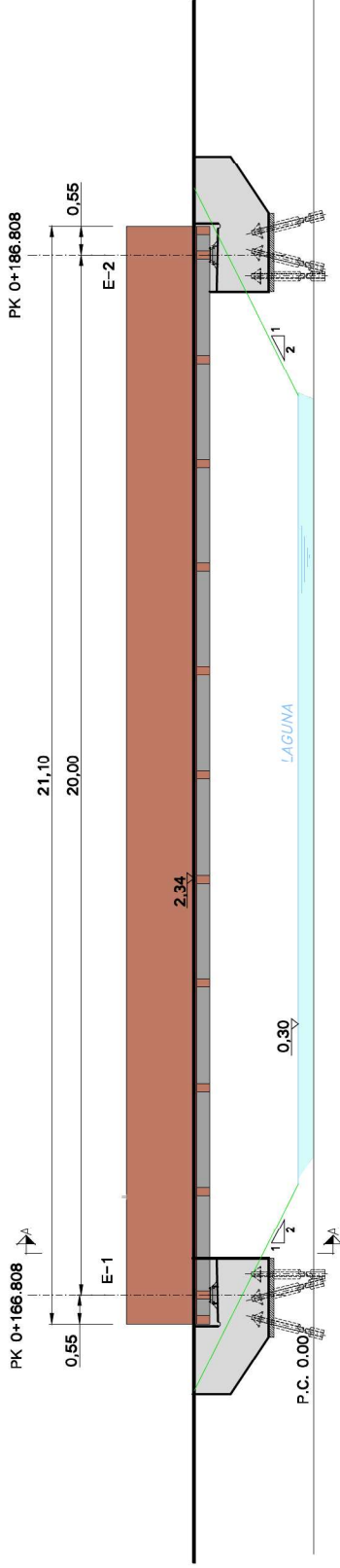

ALZADO

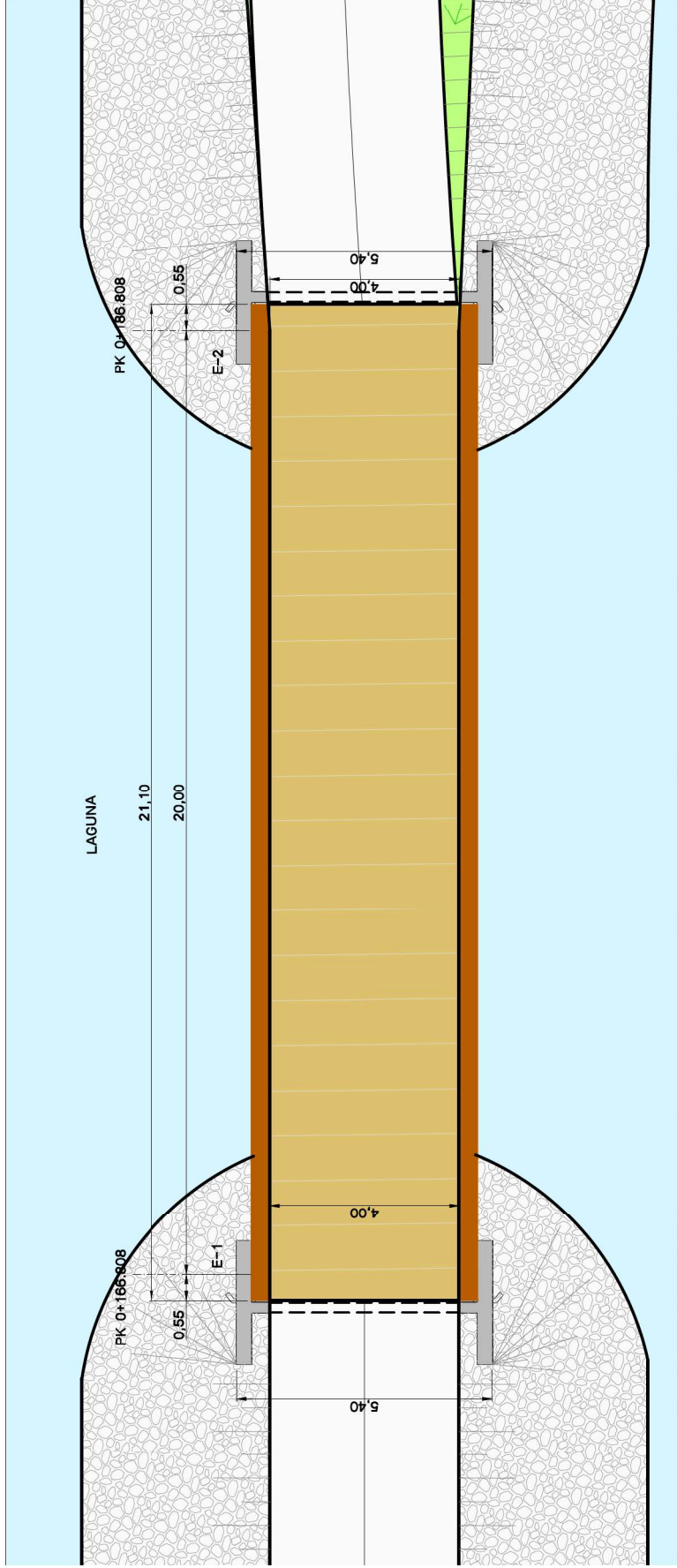

PLANTA

 VICERREINANCIA TERCERA DEL GOBIERNO MINISTERIO PARA LA TRANSICIÓN ECOLÓGICA Y EL RETO DEMOGRÁFICO	 ASMATU INGENIERO EN LA EL INGENIERO AUTÓNOMO	 JOYAN IDARRIETA CARDONA INGENIERO EN LA EL INGENIERO AUTÓNOMO	INSTITUCIÓN PROMOTORA TÍTULO DEL PROYECTO IRUIN ETA HONDARRIBIA UDAL-BARRUTETAN USKATUTAKO SAN LORENZO "PLAIAUNDI" PADURAREN INGURUMEN-BERRIKURATZEA. RECUPERACIÓN AMBIENTAL DE LAS MARISMAS DE SAN LORENZO "PLAIAUNDI" EN LOS TERMINOS MUNICIPALES DE IRUIN Y HONDARRIBIA.	INSTITUCIÓN PROMOTORA TÍTULO DEL PLAN ESTRUCTURAS. ES-4 PLANTA Y ALZADO EGITURAK. ES-4 OIN PLANOA ETA ALTXAERA	ESCALA ESCALAS A1: 1/50 A3: 1/100 P-21-24	REGIÓN PROYECTO 02-ROSA-HARIZ 08-05-2022 GANEA CLAVE P-21-24	PLAN Nº PLANO 14.4.1 HOJA 1 DE 1 FECHA MAYO 2022
			MAYO 2022				

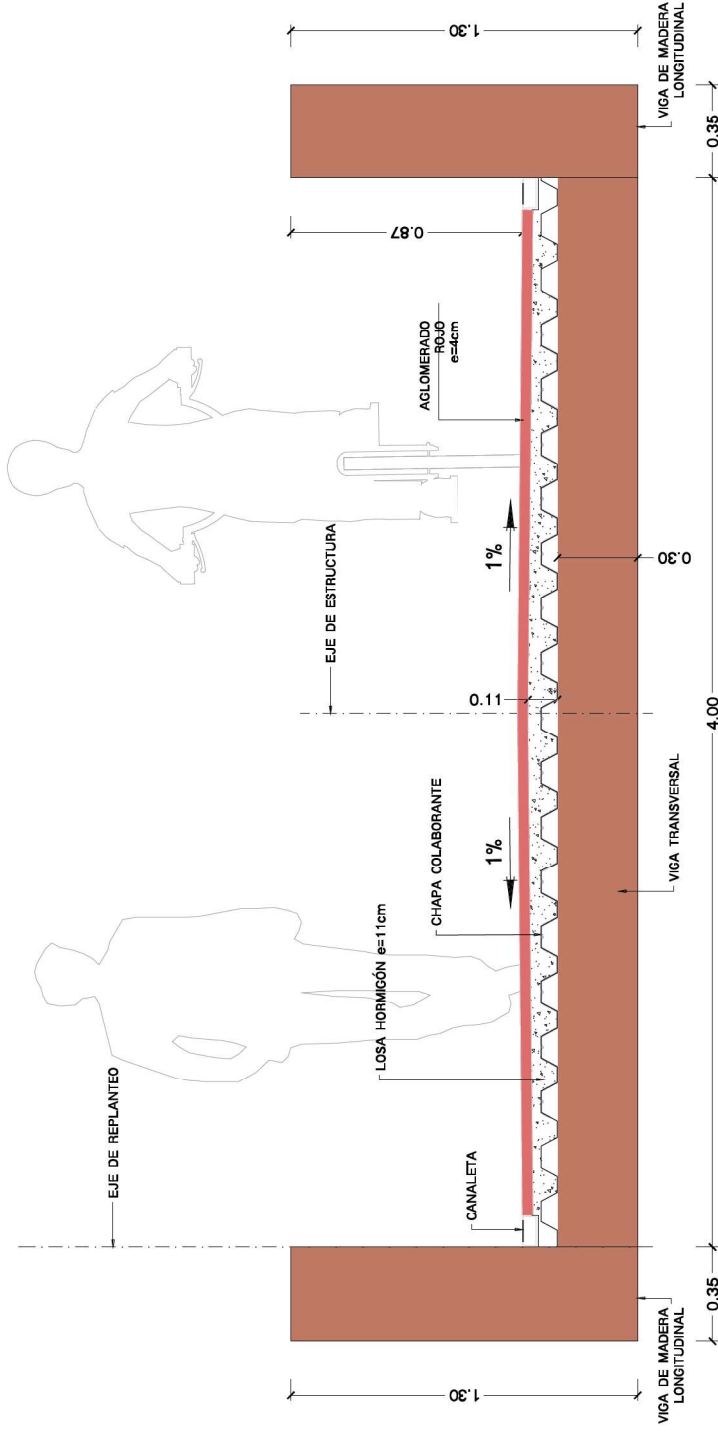

SECCIÓN A-A

(NOTA: TODAS LAS COTAS ESTÁN EN METROS)

MINISTERIO DE JUSTICIA VICERREINANCIA TERCERA DEL GOBIERNO MINISTERIO PARA LA TRANSICIÓN ECOLÓGICA Y EL RETO DEMOGRÁFICO		INGENIERO EN LA ESPECIALIDAD DE INGENIERO CIVIL ASMATU 	ORGANISMO TECNOLÓGICO DEL TERRITORIO IRUN ETA HONDARRIBIA UDAL-IBARRUJETAAN UOKATUTAKO SAN LORENZO "PLAIAUNDI" PADURAREN INGURUMEN-BERRIKURTZEAN. RECUPERACIÓN AMBIENTAL DE LAS MARISMAS DE SAN LORENZO "PLAIAUNDI" EN LOS TERMINOS MUNICIPALES DE IRUN Y HONDARRIBIA.	ORGANIZACIÓN REGIONAL 02-ROSA-HARITZ 08-05-2022 GANEA CLAVE P-21-24	ESCALAS A1: 1/10 A3: 1/20	ORGANISMO TECNOLÓGICO DEL TERRITORIO TÍTULO DEL PLANO	ESTRUCTURAS ES-4 SECCIÓN TIPO EGITURAK ES-4 EREDU SEKZIOA 14.4.2 HOJA 1 DE 1 MAYO 2022
--	--	--	---	--	---------------------------------	--	--

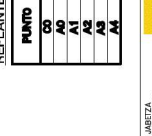
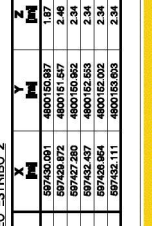
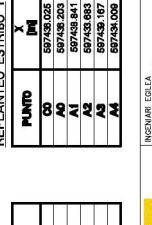
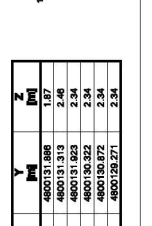
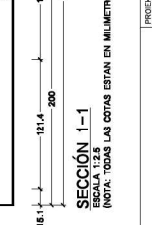
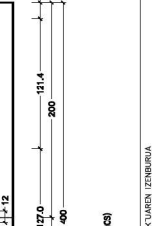
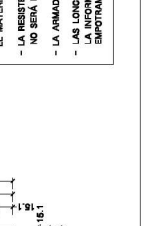
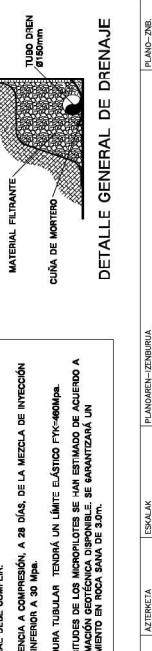
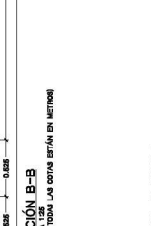
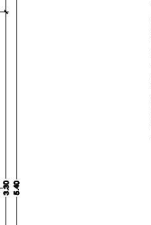
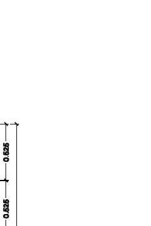
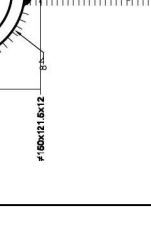
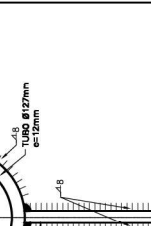
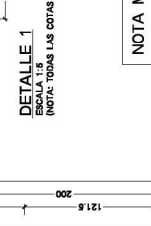
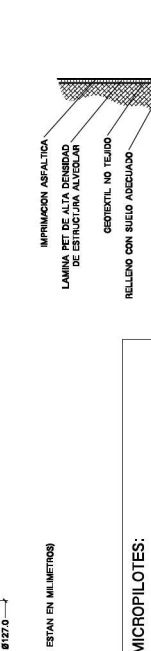
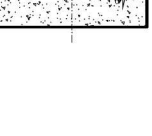
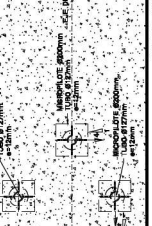
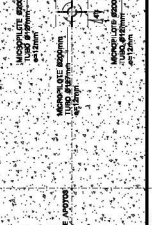
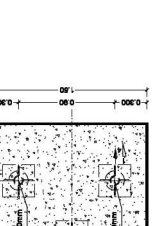
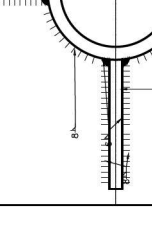
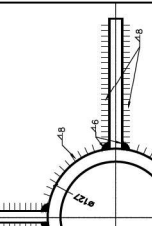
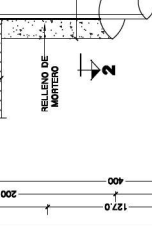
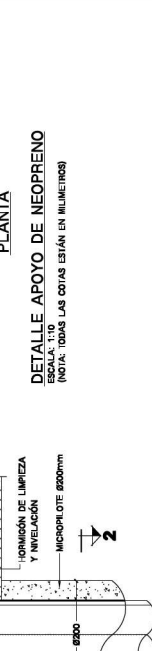
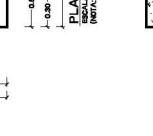
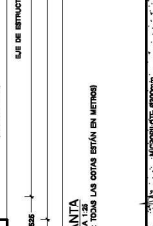
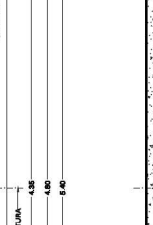
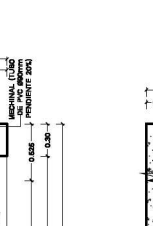
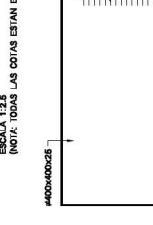
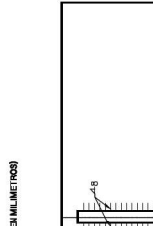
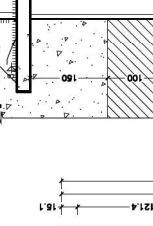
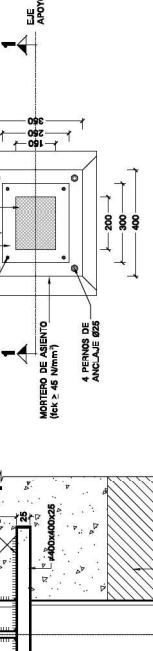
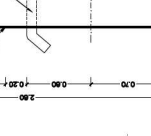
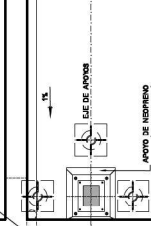
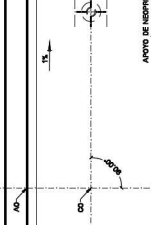
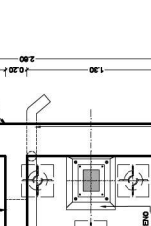
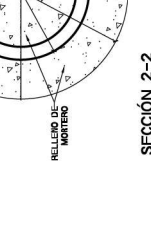
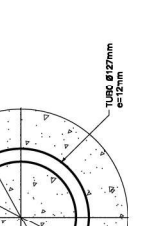
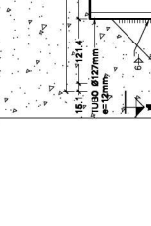
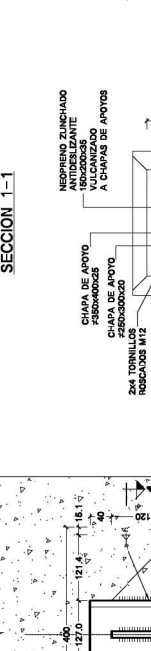
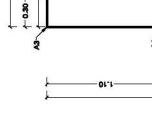
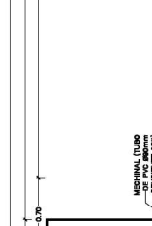
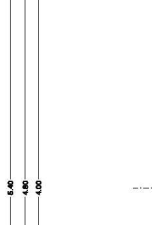
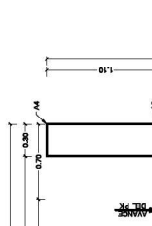
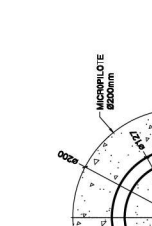
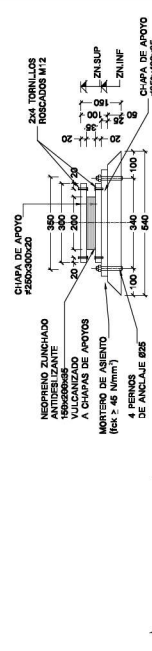
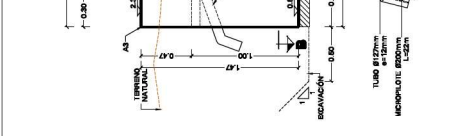
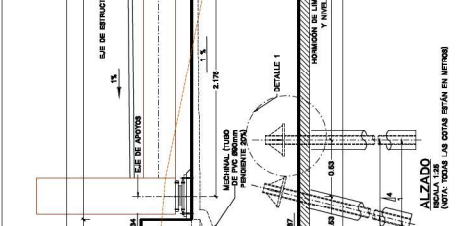
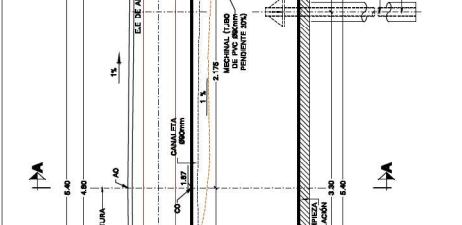
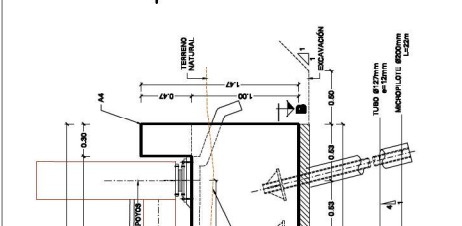
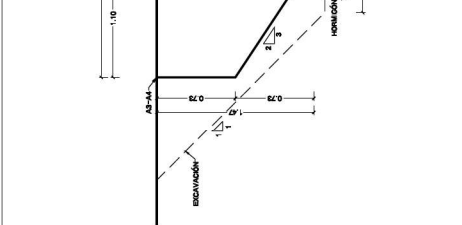
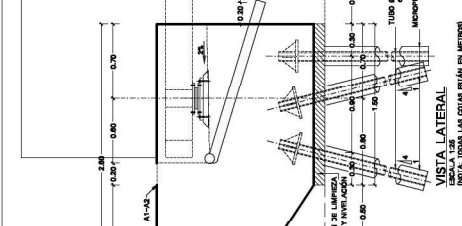
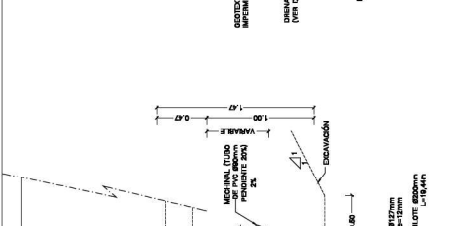
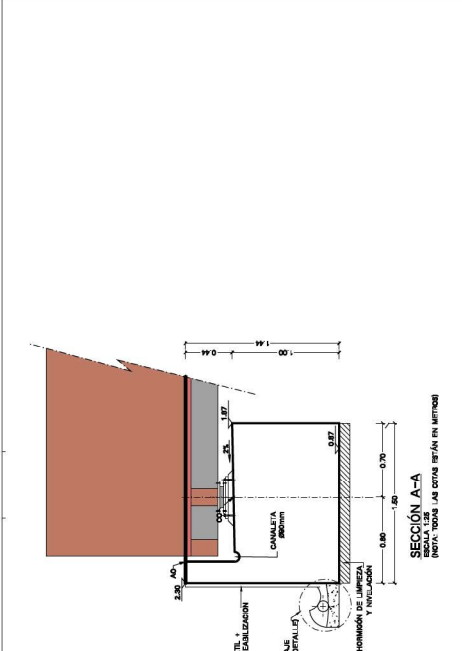

REPLANTEO ESTRIBO 1

PUNTO	X	Y	Z
CO	59743.025	480031.898	1.87
AO	59743.003	480031.913	2.46
A1	59743.841	480031.823	2.34
A2	59743.833	480030.322	2.24
A3	59743.87	480030.872	2.34
A4	59743.006	480028.271	2.34

REPLANTEO ESTRIBO 2

PUNTO	X	Y	Z
CO	59743.001	480030.937	1.87
AO	59743.872	480031.547	2.46
A1	59743.280	480030.822	2.34
A2	59743.437	480032.553	2.34
A3	59743.854	480032.002	2.34
A4	59743.111	480035.033	2.34

NOTA MICROPILOTES:

- EL MATERIAL DEBE CUMPLIR:
 - LA RESISTENCIA A COMPRESIÓN, A 28 DÍAS DE LA MEZCLA DE INTENCION NO SIRA INFERIOR A 30 Mpa.
 - LA ARMADURA TUBULAR TENDRÁ UN LÍMITE ELÁSTICO FYK=600Mpa.
 - LAS LONGITUDES DE LOS MICROPILOTES SE HAN ESTIMADO DE ACUERDO A LA INFORMACIÓN GEOTÉCNICA DISPONIBLE SE GARANTIZARÁ UN EMPOTRAMIENTO EN RÍCA SANA DE 30m.

NOTA: TODAS LAS COTAS ESTÁN EN MILÍMETROS

NOTA: TODAS LAS COTAS ESTÁN EN MILÍMETROS

NOTA: TODAS LAS COTAS ESTÁN EN MILÍMETROS

NOTA: TODAS LAS COTAS ESTÁN EN MILÍMETROS

NOTA: TODAS LAS COTAS ESTÁN EN MILÍMETROS

NOTA: TODAS LAS COTAS ESTÁN EN MILÍMETROS

NOTA: TODAS LAS COTAS ESTÁN EN MILÍMETROS

ESTRUCTURAS ES-4
ESTRIBOS. ENCOFRADO
EGTURAK. ES-4
ESTRIBUAK. ENKOFRATUA

14.4.3
HOGA 1 DE 1
MAYO 2022

ESTRIBOS. ENCOFRADO
EGTURAK. ES-4
ESTRIBUAK. ENKOFRATUA

ESTRIBOS. ENCOFRADO
EGTURAK. ES-4
ESTRIBUAK. ENKOFRATUA

ESTRIBOS. ENCOFRADO
EGTURAK. ES-4
ESTRIBUAK. ENKOFRATUA

ESTRIBOS. ENCOFRADO
EGTURAK. ES-4
ESTRIBUAK. ENKOFRATUA

ESTRIBOS. ENCOFRADO
EGTURAK. ES-4
ESTRIBUAK. ENKOFRATUA

ESTRIBOS. ENCOFRADO
EGTURAK. ES-4
ESTRIBUAK. ENKOFRATUA

ESTRIBOS. ENCOFRADO
EGTURAK. ES-4
ESTRIBUAK. ENKOFRATUA

ESTRIBOS. ENCOFRADO
EGTURAK. ES-4
ESTRIBUAK. ENKOFRATUA

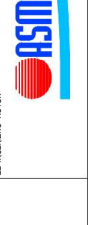
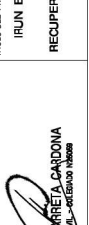
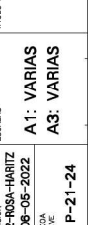

RECUPERACIÓN AMBIENTAL DE LAS MARRISMAS DE SAN LORENZO "PLAIAUNDI"
EN LOS TERMINOS MUNICIPALES DE IRUN Y HONDARRIBIA.

RECUPERACIÓN AMBIENTAL DE LAS MARRISMAS DE SAN LORENZO "PLAIAUNDI"
EN LOS TERMINOS MUNICIPALES DE IRUN Y HONDARRIBIA.

RECUPERACIÓN AMBIENTAL DE LAS MARRISMAS DE SAN LORENZO "PLAIAUNDI"
EN LOS TERMINOS MUNICIPALES DE IRUN Y HONDARRIBIA.

RECUPERACIÓN AMBIENTAL DE LAS MARRISMAS DE SAN LORENZO "PLAIAUNDI"
EN LOS TERMINOS MUNICIPALES DE IRUN Y HONDARRIBIA.

RECUPERACIÓN AMBIENTAL DE LAS MARRISMAS DE SAN LORENZO "PLAIAUNDI"
EN LOS TERMINOS MUNICIPALES DE IRUN Y HONDARRIBIA.

RECUPERACIÓN AMBIENTAL DE LAS MARRISMAS DE SAN LORENZO "PLAIAUNDI"
EN LOS TERMINOS MUNICIPALES DE IRUN Y HONDARRIBIA.

RECUPERACIÓN AMBIENTAL DE LAS MARRISMAS DE SAN LORENZO "PLAIAUNDI"
EN LOS TERMINOS MUNICIPALES DE IRUN Y HONDARRIBIA.

RECUPERACIÓN AMBIENTAL DE LAS MARRISMAS DE SAN LORENZO "PLAIAUNDI"
EN LOS TERMINOS MUNICIPALES DE IRUN Y HONDARRIBIA.

RECUPERACIÓN AMBIENTAL DE LAS MARRISMAS DE SAN LORENZO "PLAIAUNDI"
EN LOS TERMINOS MUNICIPALES DE IRUN Y HONDARRIBIA.

RECUPERACIÓN AMBIENTAL DE LAS MARRISMAS DE SAN LORENZO "PLAIAUNDI"
EN LOS TERMINOS MUNICIPALES DE IRUN Y HONDARRIBIA.

RECUPERACIÓN AMBIENTAL DE LAS MARRISMAS DE SAN LORENZO "PLAIAUNDI"
EN LOS TERMINOS MUNICIPALES DE IRUN Y HONDARRIBIA.

RECUPERACIÓN AMBIENTAL DE LAS MARRISMAS DE SAN LORENZO "PLAIAUNDI"
EN LOS TERMINOS MUNICIPALES DE IRUN Y HONDARRIBIA.

RECUPERACIÓN AMBIENTAL DE LAS MARRISMAS DE SAN LORENZO "PLAIAUNDI"
EN LOS TERMINOS MUNICIPALES DE IRUN Y HONDARRIBIA.

RECUPERACIÓN AMBIENTAL DE LAS MARRISMAS DE SAN LORENZO "PLAIAUNDI"
EN LOS TERMINOS MUNICIPALES DE IRUN Y HONDARRIBIA.

RECUPERACIÓN AMBIENTAL DE LAS MARRISMAS DE SAN LORENZO "PLAIAUNDI"
EN LOS TERMINOS MUNICIPALES DE IRUN Y HONDARRIBIA.

RECUPERACIÓN AMBIENTAL DE LAS MARRISMAS DE SAN LORENZO "PLAIAUNDI"
EN LOS TERMINOS MUNICIPALES DE IRUN Y HONDARRIBIA.

RECUPERACIÓN AMBIENTAL DE LAS MARRISMAS DE SAN LORENZO "PLAIAUNDI"
EN LOS TERMINOS MUNICIPALES DE IRUN Y HONDARRIBIA.

RECUPERACIÓN AMBIENTAL DE LAS MARRISMAS DE SAN LORENZO "PLAIAUNDI"
EN LOS TERMINOS MUNICIPALES DE IRUN Y HONDARRIBIA.

RECUPERACIÓN AMBIENTAL DE LAS MARRISMAS DE SAN LORENZO "PLAIAUNDI"
EN LOS TERMINOS MUNICIPALES DE IRUN Y HONDARRIBIA.

RECUPERACIÓN AMBIENTAL DE LAS MARRISMAS DE SAN LORENZO "PLAIAUNDI"
EN LOS TERMINOS MUNICIPALES DE IRUN Y HONDARRIBIA.

RECUPERACIÓN AMBIENTAL DE LAS MARRISMAS DE SAN LORENZO "PLAIAUNDI"
EN LOS TERMINOS MUNICIPALES DE IRUN Y HONDARRIBIA.

RECUPERACIÓN AMBIENTAL DE LAS MARRISMAS DE SAN LORENZO "PLAIAUNDI"
EN LOS TERMINOS MUNICIPALES DE IRUN Y HONDARRIBIA.

RECUPERACIÓN AMBIENTAL DE LAS MARRISMAS DE SAN LORENZO "PLAIAUNDI"
EN LOS TERMINOS MUNICIPALES DE IRUN Y HONDARRIBIA.

RECUPERACIÓN AMBIENTAL DE LAS MARRISMAS DE SAN LORENZO "PLAIAUNDI"

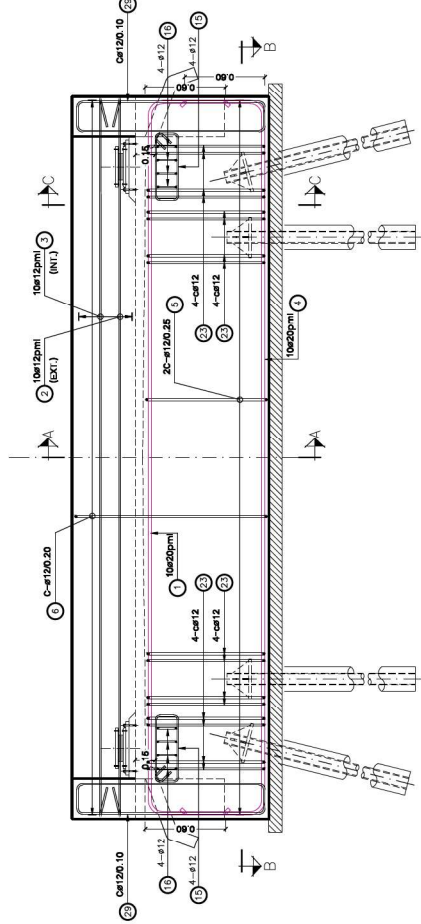

ALZADO
 ESCALA 1:20
 (NOTA: TODAS LAS COTAS ESTÁN EN METROS)

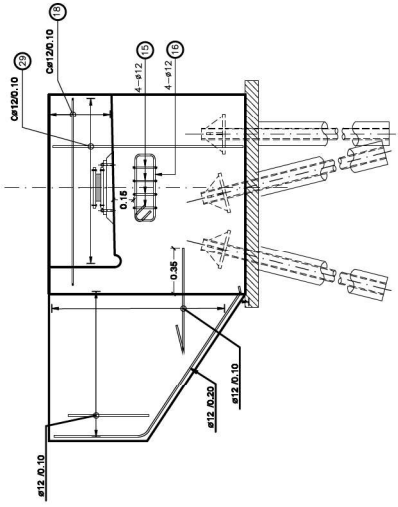

VISTA LATERAL
 ESCALA 1:20
 (NOTA: TODAS LAS COTAS ESTÁN EN METROS)

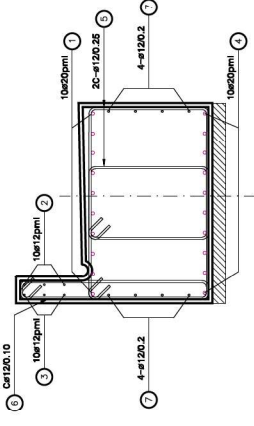

SECCIÓN A-A
 ESCALA 1:20
 (NOTA: TODAS LAS COTAS ESTÁN EN METROS)

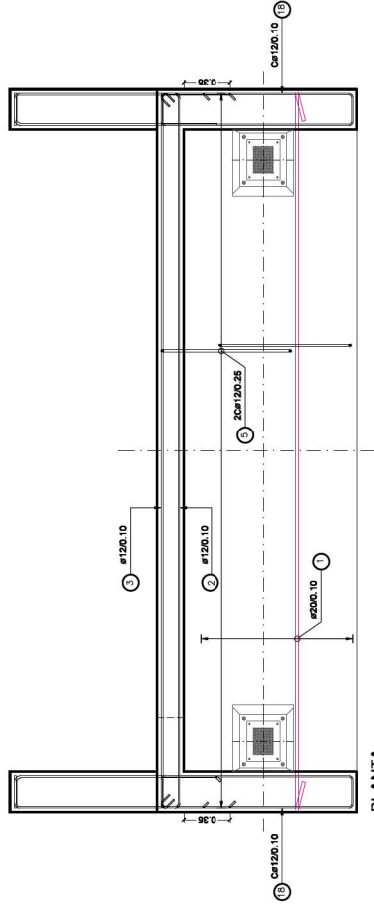

PLANTA
 (NOTA: TODAS LAS COTAS ESTÁN EN METROS)

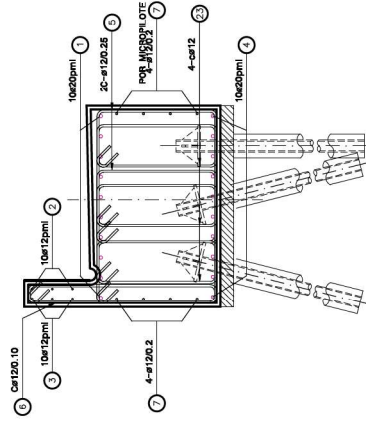

SECCIÓN C-C
 (NOTA: TODAS LAS COTAS ESTÁN EN METROS)

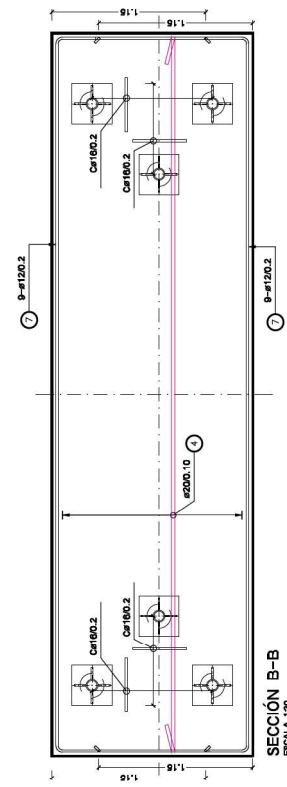

SECCIÓN B-B
 (NOTA: TODAS LAS COTAS ESTÁN EN METROS)

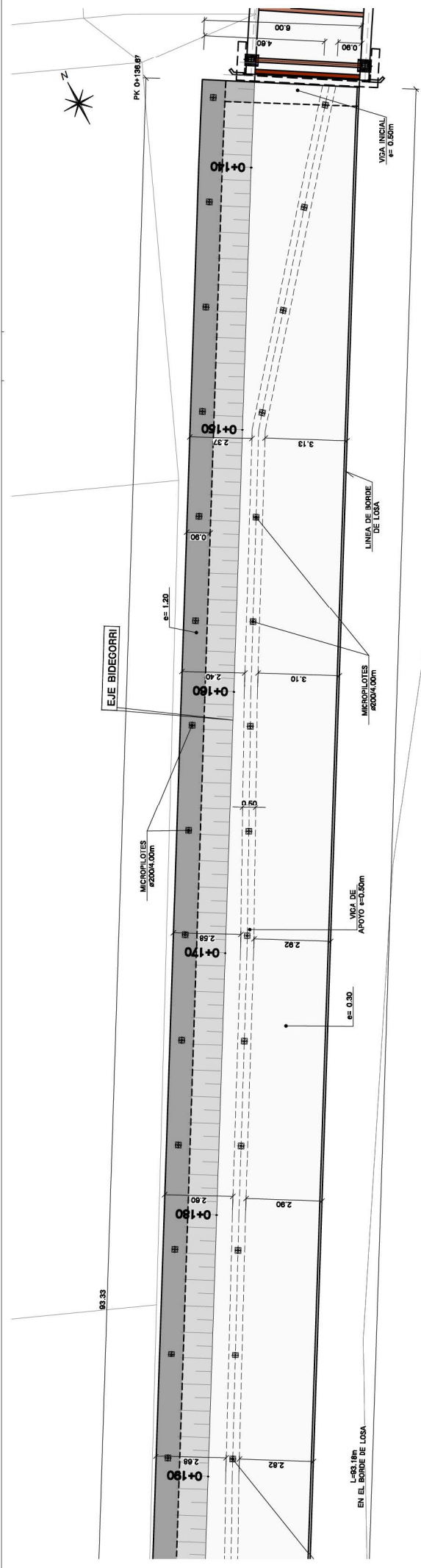

PLANTA
ESCALA 1:75
COTAS EN M.

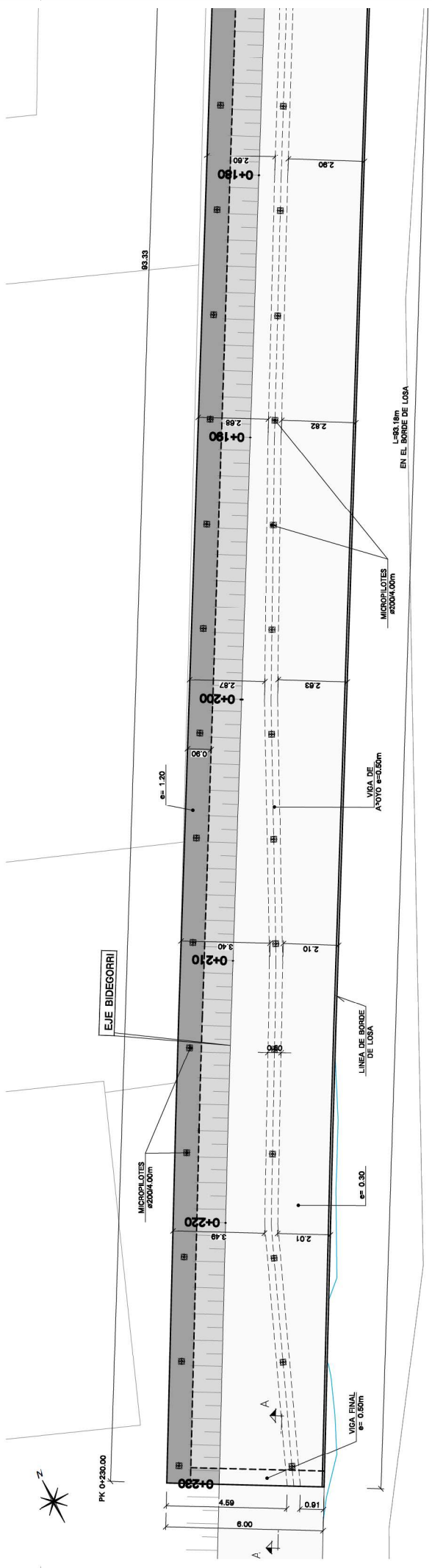

PLANTA
ESCALA 1:75
COTAS EN M.

<p>VICEPRESIDENCIA TERCERA DEL GOBIERNO MINISTERIO PARA LA TRANSICIÓN ECOLÓGICA Y EL RETO DEMOGRÁFICO</p>	<p>INGENIERO EN LA EL INGENIERO AUTÓNOM</p>	<p>JOKIN IDARRETA CARDONA Ingeniero en la Provincia de Álava</p>	INSTITUCIÓN PROMOTORA IRUN ETA HONDARRIBIA UDAL-BARRUTETAN UOKATUTAKO SAN LORENZO "PLAIAUNDI" PADURAREN INGURUMEN-BERRIKURATZA. RECUPERACIÓN AMBIENTAL DE LAS MARISMAS DE SAN LORENZO "PLAIAUNDI" EN LOS TERMINOS MUNICIPALES DE IRUN Y HONDARRIBIA.	INSTITUCIÓN PROMOTORA TÍTULO DEL PROYECTO P-21-24	FECHA DE APROBACIÓN 06-05-2022 GANSA CLAVE	ESCALA A1: 1/75 A3: 1/150	INSTITUCIÓN PROMOTORA TÍTULO DEL PLANO ESTRUCTURAS OF-1 PLANTA EGTURAK OF-1 OINPLANO	INSTITUCIÓN PROMOTORA TÍTULO DEL PLANO 14.5.1 HOJA 1 DE 1 FECHA MAYO 2022
			INSTITUCIÓN PROMOTORA TÍTULO DEL PROYECTO INSTITUCIÓN PROMOTORA TÍTULO DEL PLANO					

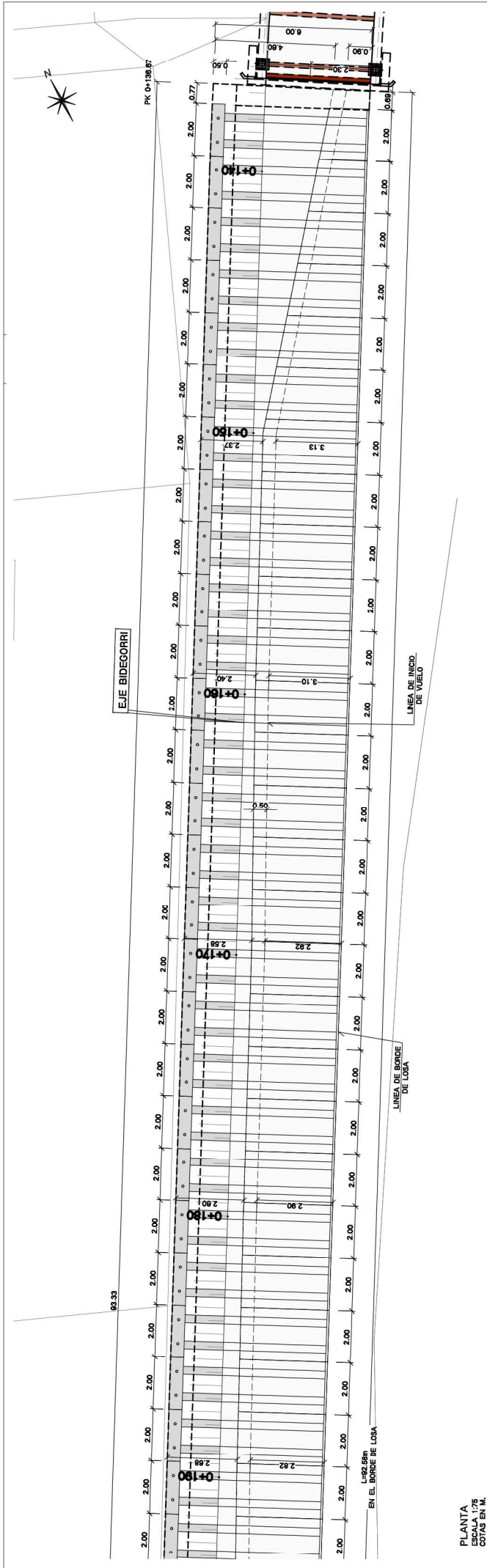

PLANTA
ESCALA 1/75
COTAS EN M.



PLANTA
ESCALA 1/75
COTAS EN M.

 VICERREINANCIA TERCERA DEL GOBIERNO MINISTERIO PARA LA TRANSICIÓN ECOLÓGICA Y EL RETO DEMOGRÁFICO	 INGENIERO EN LA EL INGENIERO TÍTULO	 JOKIN IDARRETA CARDONA INGENIERO TÍTULO	EMPRESA AUTÓNOMA DE GESTIÓN DEL PROYECTO IRUIN ETA HONDARRIBIA UDAL-BAHARRIETAN URSATUTAKO SAN LORENZO "PLAIAUNDI" PADURAREN INGURUMEN-BERRIKURATZA. RECUPERACIÓN AMBIENTAL DE LAS MARISMAS DE SAN LORENZO "PLAIAUNDI" EN LOS TÉRMINOS MUNICIPALES DE IRUIN Y HONDARRIBIA.	EMPRESA REGIONAL 02-ROSA-HARITZ 06-05-2022 GANEA CLAVE P-21-24	ESCALAS A1: 1/75 A3: 1/150	EMPRESA AUTÓNOMA TÍTULO DEL PLANO 14.5.3 HOJA 1 DE 1 FECHA MAYO 2022

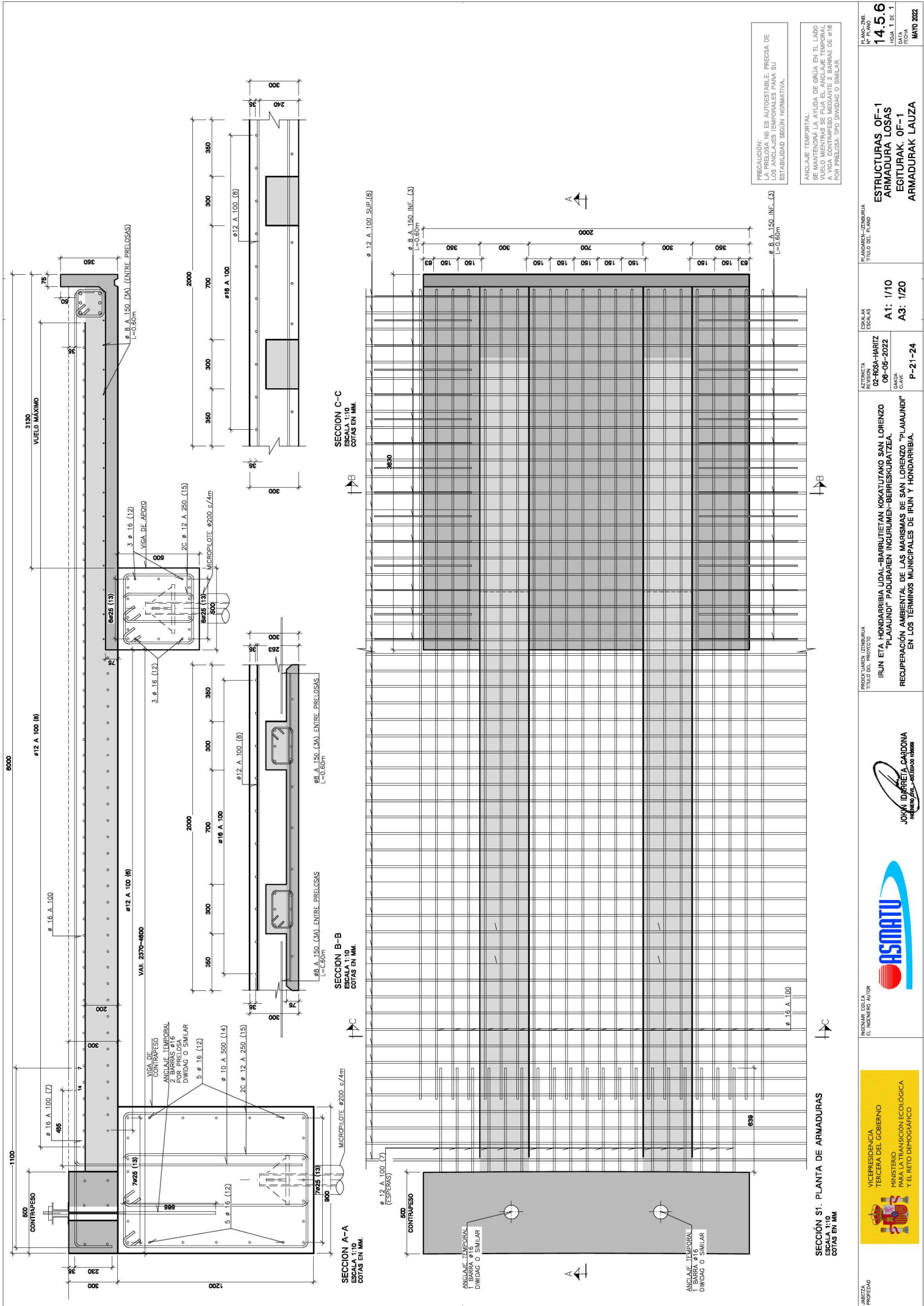

PRECAUCIÓN: LA PRELOSA NO ES AUTOSTABLE. PRECISA DE UN ANCLAJE TEMPORAL EN EL LADO DE LA VIGA DE CONTRAPESO MEDIANTE 2 BARRAS DE Ø16 POR PRELOSA TIPO DIVIDIDA O SIMILAR.

ANCLAJE TEMPORAL: SE MANTENDRÁ LA AYUDA DE GRUA EN EL LADO DE LA VIGA DE CONTRAPESO MEDIANTE 2 BARRAS DE Ø16 POR PRELOSA TIPO DIVIDIDA O SIMILAR.

SECCIÓN S1. PLANTA DE ARMADURAS
ESCALA 1:10
COTAS EN MM.

 VICERREINANCIA TERCERA DEL GOBIERNO MINISTERIO PARA LA TRANSICIÓN ECOLÓGICA Y EL RETO DEMOGRÁFICO	 INGENIERO EN LA EL INGENIERO AUTOR	 JOYAN IZARRIETA CARDONA Ingeniero de Edificación	INSTITUCIÓN PROMOTORA IRUN ETA HONDARRIBIA UDAL-BAHARRUTETAN UOKATUKANO SAN LORENZO "PLAIAUNDI" PADURAREN INGURUMEN-BERRIKURATZA. RECUPERACIÓN AMBIENTAL DE LAS MARISMAS DE SAN LORENZO "PLAIAUNDI" EN LOS TÉRMINOS MUNICIPALES DE IRUN Y HONDARRIBIA.	AGENCIA REGIONAL DE CALIDAD 02-ROSA-HARIZ 06-05-2022 GANZA CLAVE P-21-24	ESCALA DE ESCALAS A1: 1/10 A3: 1/20	INSTITUCIÓN PROMOTORA TÍTULO DEL PLANO ESTRUCTURAS OF-1 ARMADURA LOSAS EGTURAK OF-1 ARMADURAK LAUZA	NÚMERO Nº PLANO 14.5.6 HOGA. 1 DE 1 FECHA MAYO 2022

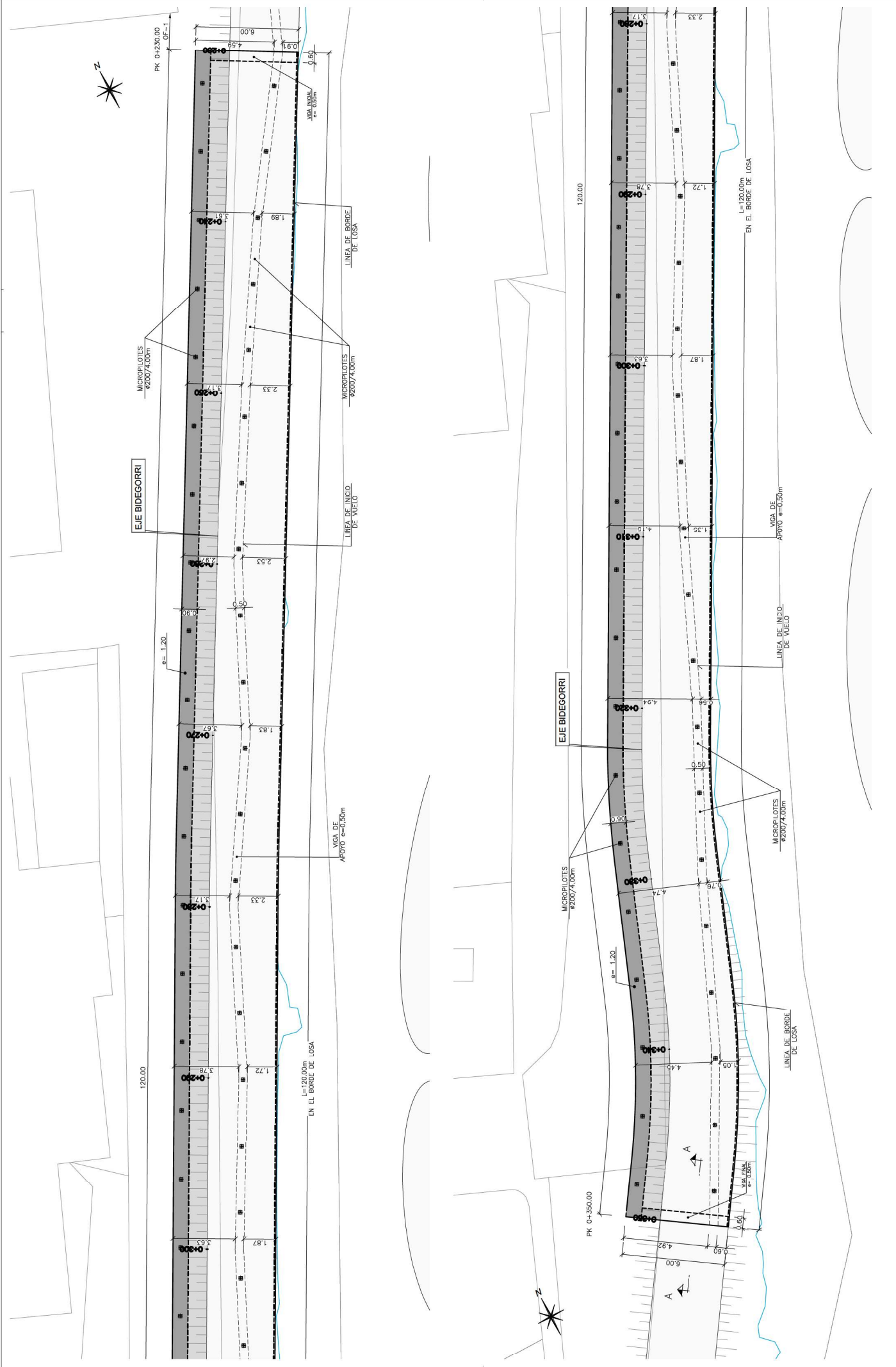

 VICERREINANCIA TERCERA DEL GOBIERNO MINISTERIO PARA LA TRANSICIÓN ECOLÓGICA Y EL RETO DEMOGRÁFICO	 INGENIERIA CIVIL EL INGENIERO AUTÓNOMO	 JOKIN IDARRETA CARDONA INGENIERO CIVIL - ESPECIALIDAD: ALUMENOS	INSTITUCIÓN TECNOLÓGICA DEL VALLE DEL CAUCA IRUN ETA HONDARRIBIA UDAL-IBARRURIETAN UNGATUTANOK SAN LORENZO "PLAIAUNDI" PADURAREN INGURUMEN-BERRIKURTZEZA. RECUPERACIÓN AMBIENTAL DE LAS MARISMAS DE SAN LORENZO "PLAIAUNDI" EN LOS TÉRMINOS MUNICIPALES DE IRUN Y HONDARRIBIA.	INSTITUCIÓN TECNOLÓGICA DEL VALLE DEL CAUCA ESCALAS A1: 1/100 A3: 1/200	INSTITUCIÓN TECNOLÓGICA DEL VALLE DEL CAUCA TÍTULO DEL PLAN ESTRUCTURAS OF-2 PLANITA EGITURAK OF-2 OINPLANOA	INSTITUCIÓN TECNOLÓGICA DEL VALLE DEL CAUCA N.º PLANO 14.6.1 HOJA 1 DE 1 FECHA MAYO 2022
			AUTORIA REGIONAL 02-ROSA-HARIZ 08-05-2022 GANEA CLAVE P-21-24			

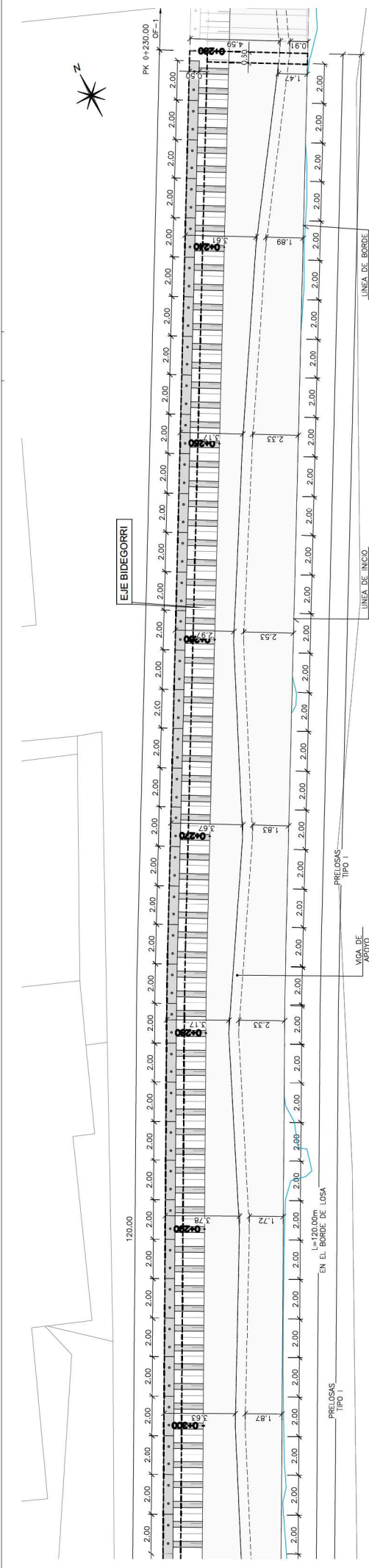

PLANTA
ESCALA 1:100
COTAS EN M.

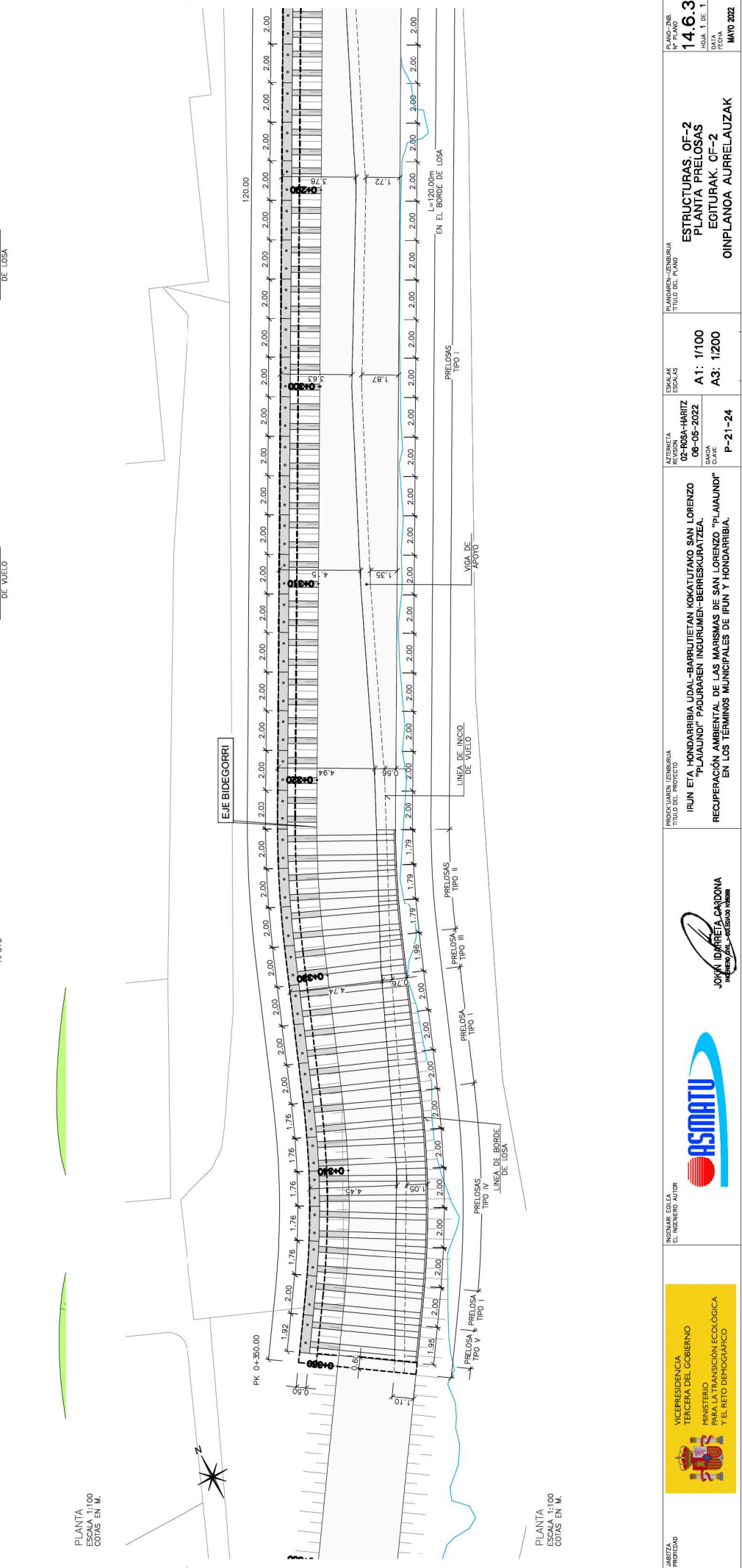

PLANTA
ESCALA 1:100
COTAS EN M.

 VICERREINADO TERCERA DEL GOBIERNO MINISTERIO PARA LA TRANSICIÓN ECOLÓGICA Y EL RETO DEMOGRÁFICO	 ASMATU INGENIERO EN LA EL INGENIERO AUTÓNOMO	 JOYAN IZARRIETA CARDONA INGENIERO EN LA EL INGENIERO AUTÓNOMO	INSTITUCIÓN PROMOTORA IRUN ETA HONDARRIBIA UDAL-BAHARRIETAN UOKATUTANUO SAN LORENZO "PLAIAUNDI" PADURAREN INGURUMEN-BERRIKURATZA. RECUPERACIÓN AMBIENTAL DE LAS MARISMAS DE SAN LORENZO "PLAIAUNDI" EN LOS TÉRMINOS MUNICIPALES DE IRUN Y HONDARRIBIA.	DIRECCIÓN DE PROYECTO 02-ROSA-HARITZ 06-05-2022 GANEA CLAVE P-21-24	ESCALAS A1: 1/100 A3: 1/200	INSTITUCIÓN PROMOTORA TÍTULO DEL PLANO ESTRUCTURAS OF-2 PLANTA PRELOSAS EGITURAK OF-2 ONPLANO AURRELAUZAK	NÚMERO Nº PLANO 14.6.3 HOJA 1 DE 1 FECHA MAYO 2022
			INSTITUCIÓN PROMOTORA TÍTULO DEL PROYECTO	INSTITUCIÓN PROMOTORA TÍTULO DEL PLANO	INSTITUCIÓN PROMOTORA TÍTULO DEL PLANO		

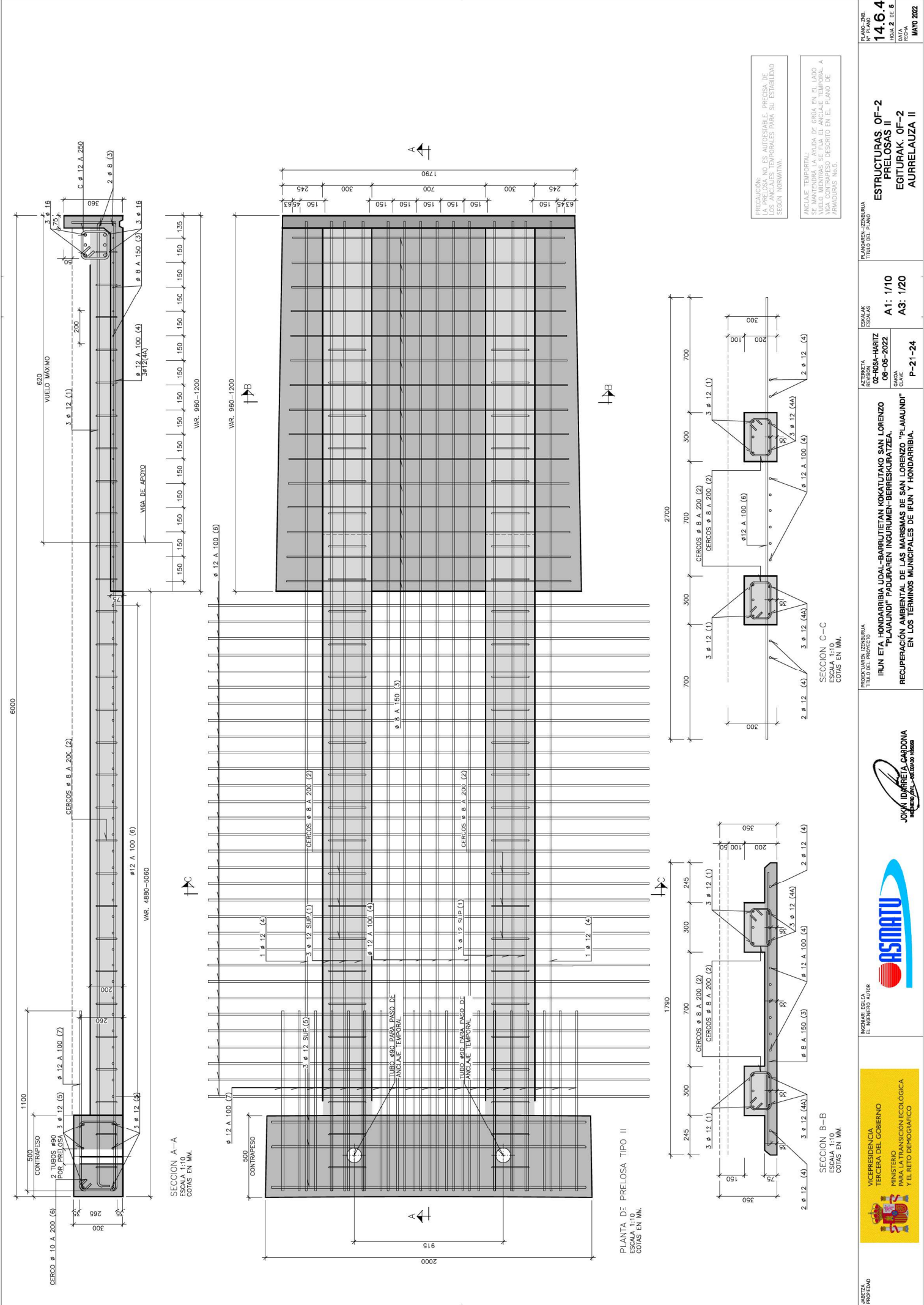

PLANTA DE PRELOSA TIPO II
 ESCALA 1:10
 COTAS EN MM.

SECCION A-A
 ESCALA 1:10
 COTAS EN MM.

SECCION B-B
 ESCALA 1:10
 COTAS EN MM.

SECCION C-C
 ESCALA 1:10
 COTAS EN MM.

PRECAUCION: LOS RES. AUTOPRESIONES PRECISAS DE LOS ANCLAJES TEMPORALES PARA SU ESTABILIDAD SEGUN NORMATIVA.

ANCLAJE TEMPORAL: SE MANTIENE LA VIDA DE GRUA EN EL LUGO DE LA MANTENIDORA LAS VIGAS TEMPORALES A VIGA CONTRAPESO DESCRITO EN EL PLANO DE ARMADURAS No.5.

 VICERREINADO TERCERA DEL GOBIERNO MINISTERIO PARA LA TRANSICION ECOLOGICA Y RETO DEMOGRAFICO	 INGENIERIA EN EL CONCRETO Y OTRO	 INGENIERO EN M.	AREA DEL PROYECTO 02-R05A-HARIZ 06-05-2022 GANEA CLAVE	ESCALAS A1: 1/10 A3: 1/20	TITULO DEL PLANO ESTRUCTURAS OF-2 PRELOSAS II EGTURAK. OF-2 AURRELAUZA II	N.º PLANO 14.6.4 HOGA 2 DE 6 FECHA MAYO 2022
			AREA DEL PROYECTO IRUN ETA HONDARRIBA UDAL-BARBUJETAAN UOKATUKANO SAN LORENZO "PLAIAUNDI" PADURAREN INGURUMEN-BERRIKURATZA. RECUPERACION AMBIENTAL DE LAS MARISMAS DE SAN LORENZO "PLAIAUNDI" EN LOS TERMINOS MUNICIPALES DE IRUN Y HONDARRIBA.	TITULO DEL PROYECTO RECUPERACION AMBIENTAL DE LAS MARISMAS DE SAN LORENZO "PLAIAUNDI" EN LOS TERMINOS MUNICIPALES DE IRUN Y HONDARRIBA.	TITULO DEL PLANO ESTRUCTURAS OF-2 PRELOSAS II EGTURAK. OF-2 AURRELAUZA II	

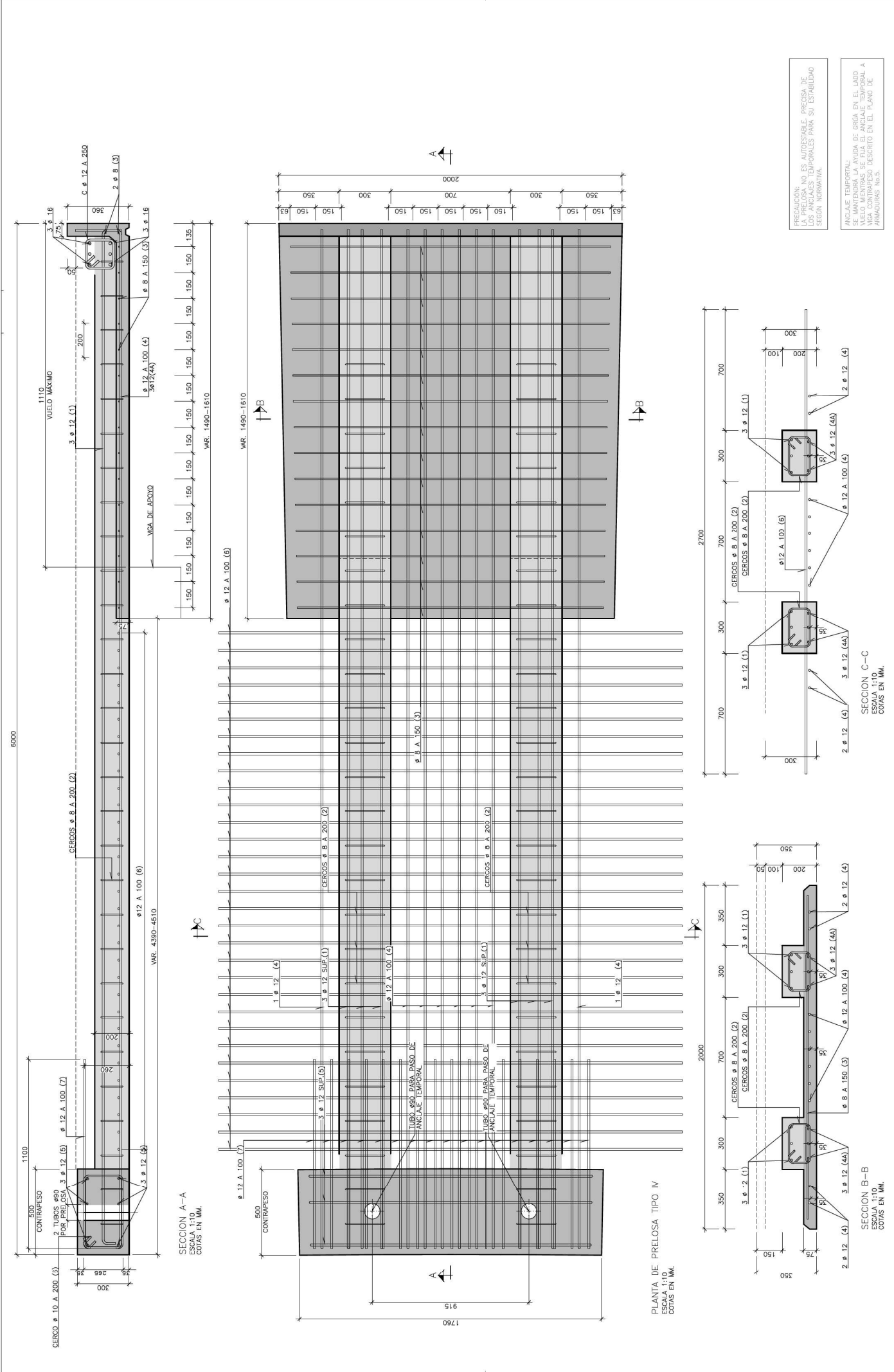

 VICERREINANCIA TERCERA DEL GOBIERNO MINISTERIO PARA LA TRANSICIÓN ECOLÓGICA Y EL RETO DEMOGRÁFICO	 INICIATIVA LEY DE EL INCENDIO FUTURO	 INGENIERO DE OBRAS DE B.C.	EMPRESA CONTRATADORA TÍTULO DEL PROYECTO IRUN ETA HONDARRIBIA UDAL-BARBIJETAAN UOKATUKANO SAN LORENZO "PLAIAUNDI" PAURARIEN INGIURUMEN-BERRESKURATZA. RECUPERACIÓN AMBIENTAL DE LAS MARISMAS DE SAN LORENZO "PLAIAUNDI" EN LOS TÉRMINOS MUNICIPALES DE IRUN Y HONDARRIBIA.	REGIONAL ESCALAS A1: 1/10 A3: 1/20	N.º PLANO 14.6.4 HOGA. 4 DE 6 FECHA MAYO 2022
			ESTRUCTURAS OF-2 PRELOSAS IV EGITURAK OF-2 AURRELAUZA IV		



PK 0+230,00
OF-1

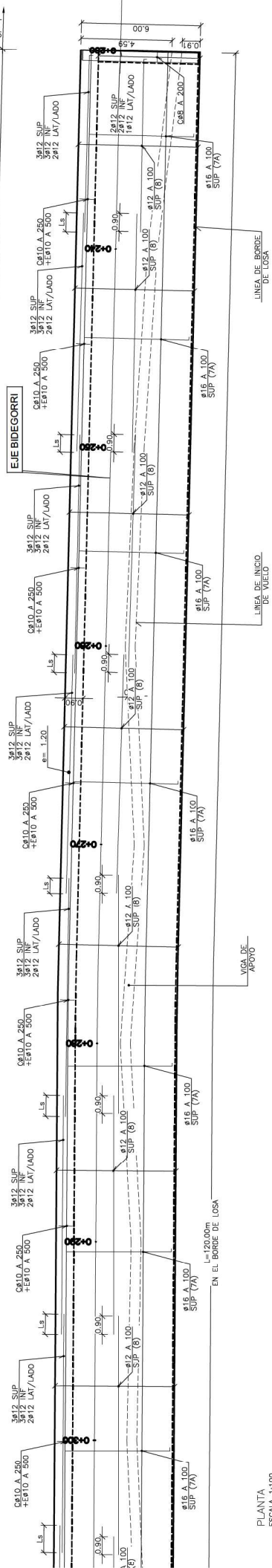

PLANTA
ESCALA 1:100
COTAS EN M.



PK 0+350,00

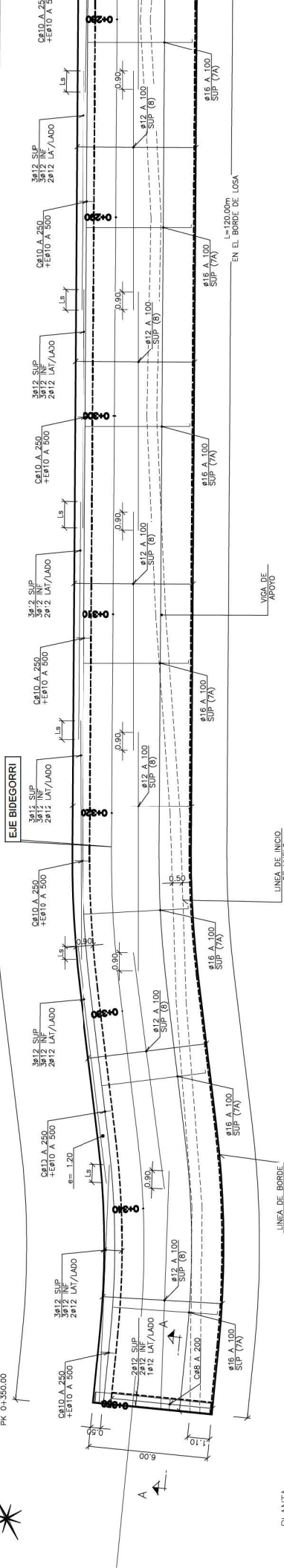

PLANTA
ESCALA 1:100
COTAS EN M.

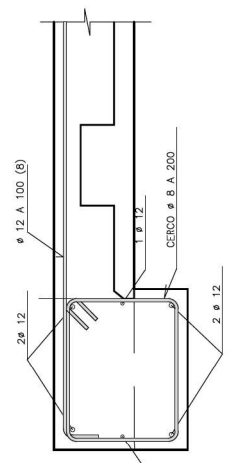

SECCION A-A
ESCALA 1:10
COTAS EN M.

NOTA: SE RESTARÁ LA TOLERANCIA DE FABRICACION EN EL ANCHO DE LA PRELOSA.

<p>VICERREINTENDENCIA TERCERA DEL GOBIERNO MINISTERIO PARA LA TRANSICIÓN ECOLÓGICA Y EL RETO DEMOGRÁFICO</p>	<p>INGENIERO EN LA EL INGENIERO AUTOR</p>	<p>JOYAN IZARRIETA CARDONA Ingeniero de Edificación</p>	EMPRESA 02-ROSA-HARITZ 06-05-2022 GANVA P-21-24	ESCALA ESCALAS A1: VARIAS A3: VARIAS	PROYECTO TÍTULO DEL PROYECTO ESTRUCTURAS OF-2 ARMADURAS LOSA, PLANTA EGTURAK OF-2 ARMADURAK LAUZA, OINPLANOA	FECHA 14.6.5 HOJA 1 DE 1 MAYO 2022
			OBSERVACIONES IRUN ETA HONDARRIBIA UDAL-BARBUJETAAN IKASKATUKAO SAN LORENZO "PLAIAUNDI" PADURAREN INGURUMEN-BERRIKURATZEA. RECUPERACION AMBIENTAL DE LAS MARISMAS DE SAN LORENZO "PLAIAUNDI" EN LOS TERMINOS MUNICIPALES DE IRUN Y HONDARRIBIA.			

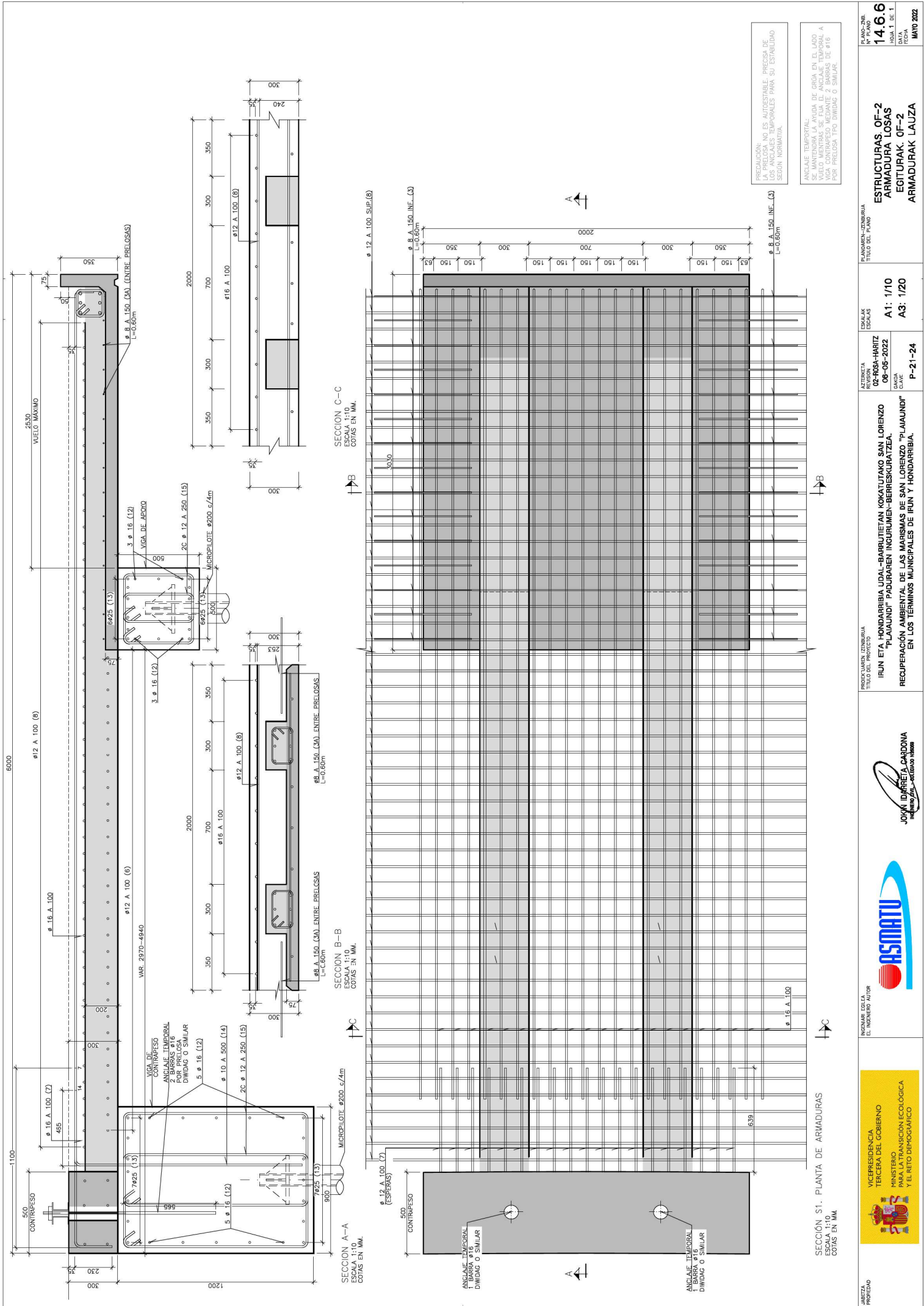

SECCIÓN S1. PLANTA DE ARMADURAS
 ESCALA 1:10
 COTAS EN MM.

PRELACION: SE AUTOPRESIONABLE PRECOSA DE LOS ANCLAS TEMPORALES PARA SU ESTABILIDAD SEGUN NORMATIVA.

ANCLAJE TEMPORAL: SE MANTIENE LA PUNTA DE GRASA EN EL LADO SUPERIOR Y SE MANTIENE LA PUNTA DE GRASA EN EL LADO INFERIOR MEDIANTE 2 BARRAS DE Ø16 POR PRECOSA TPO DWING O SIMILAR.

<p>VICEPRESIDENCIA TERCERA DEL GOBIERNO MINISTERIO PARA LA TRANSICIÓN ECOLÓGICA Y EL RETO DEMOGRÁFICO</p>	<p>INGENIERO EN ARQUITECTURA EL INGENIERO URBANISTA</p>	<p>JOYAN IZARRIETA CARDONA Ingeniero de Edificación</p>	PROYECTO DE INGENIERIA TITULO DEL PROYECTO IRUN ETA HONDARRIBA UDAL-BARRUTETAN URSATUKANO SAN LORENZO "PLAIAUNDI" PADURAREN INGURUMEN-BERRIKURATZA. RECUPERACIÓN AMBIENTAL DE LAS MARISMAS DE SAN LORENZO "PLAIAUNDI" EN LOS TERMINOS MUNICIPALES DE IRUN Y HONDARRIBA.	PROYECTO DE INGENIERIA TITULO DEL PROYECTO ESTRUCTURAS OF-2 ARMADURA LOSAS EGITURAK OF-2 ARMADURAK LAUZA	ESCALA ESCALAS A1: 1/10 A3: 1/20	AUTORIA ESCALAS 02-ROSA-HARITZ 06-05-2022 GANEA CLAVE P-21-24	PROYECTO DE INGENIERIA TITULO DEL PROYECTO ESTRUCTURAS OF-2 ARMADURA LOSAS EGITURAK OF-2 ARMADURAK LAUZA	PROYECTO DE INGENIERIA TITULO DEL PROYECTO ESTRUCTURAS OF-2 ARMADURA LOSAS EGITURAK OF-2 ARMADURAK LAUZA	PROYECTO DE INGENIERIA TITULO DEL PROYECTO ESTRUCTURAS OF-2 ARMADURA LOSAS EGITURAK OF-2 ARMADURAK LAUZA	PROYECTO DE INGENIERIA TITULO DEL PROYECTO ESTRUCTURAS OF-2 ARMADURA LOSAS EGITURAK OF-2 ARMADURAK LAUZA
			14.6.6 HOJA 1 DE 1 MAYO 2022							



PLANIA
A1: 1/1.000
A3: 1/2.000

P.K. = 240.000



P.K. = 250.000

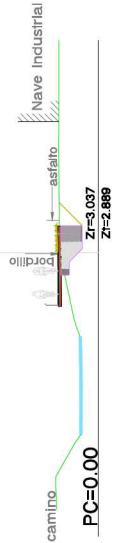

P.K. = 260.000



P.K. = 270.000

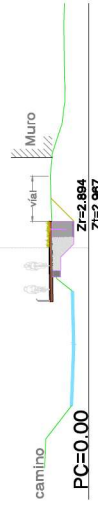

P.K. = 280.000



P.K. = 290.000

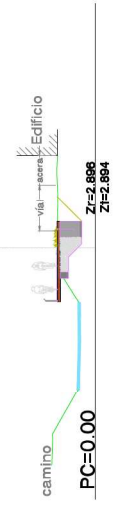

P.K. = 300.000

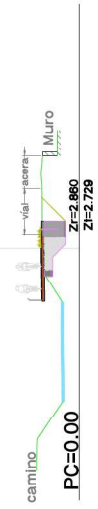

P.K. = 310.000

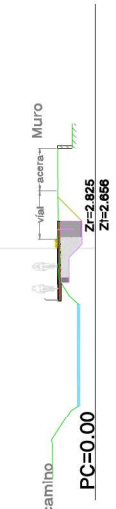

P.K. = 320.000

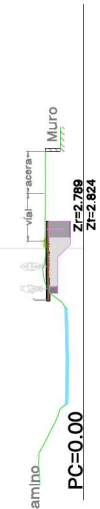

P.K. = 330.000

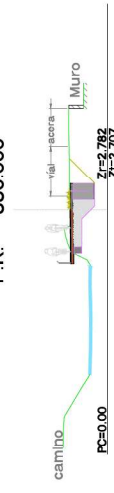

P.K. = 340.000

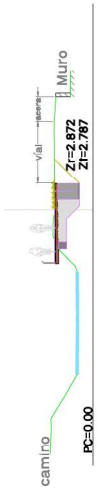

P.K. = 350.000

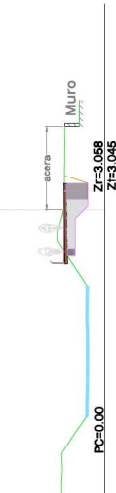

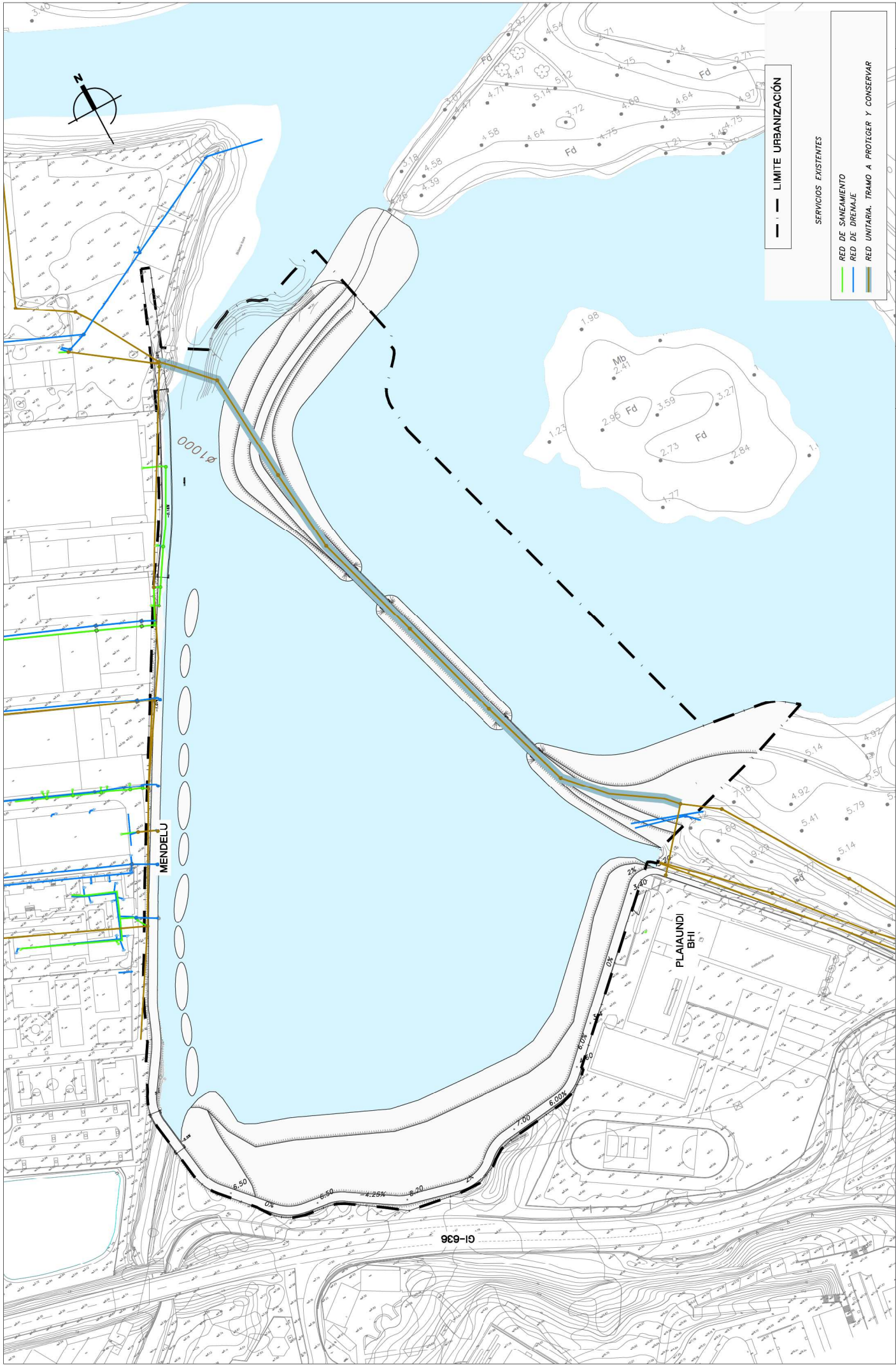

<p>VICEPRESIDENCIA TERCERA DEL GOBIERNO MINISTERIO PARA LA TRANSICIÓN ECOLÓGICA Y EL RETO DEMOGRÁFICO</p>	<p>ASMATU</p>	<p>JOKIN IDARRETA CARDONA INGENIERO DE OBRAS DE P.B.C.</p>	<p>PROYECTO: PLAN DE ORDENACIÓN URBANA DEL BARRIO DE PLAIAUNDI, EN EL TERMINO MUNICIPAL DE IRUN Y HONDARRIBIA</p>	<p>PROYECTO: PLAN DE ORDENACIÓN URBANA DEL BARRIO DE PLAIAUNDI, EN EL TERMINO MUNICIPAL DE IRUN Y HONDARRIBIA</p>	<p>PROYECTO: PLAN DE ORDENACIÓN URBANA DEL BARRIO DE PLAIAUNDI, EN EL TERMINO MUNICIPAL DE IRUN Y HONDARRIBIA</p>
			<p>IRUN ET. HONDARRIBIA UDAL-BARRIJETAN KOKATUTAN SAN LORENZO "PLAIAUNDI" PADURAREN INGURUMEN-BERRERAZTZEAREN RECUPERACIÓN AMBIENTAL DE LAS MARISMAS DE SAN LORENZO "PLAIAUNDI" EN LOS TERMINOS MUNICIPALES DE IRUN Y HONDARRIBIA.</p>	<p>02-HSA-HARTZ 08-05-2022</p>	<p>02-HSA-HARTZ 08-05-2022</p>
<p>ESCALA: A1: 1/750 A3: 1/1.500</p>	<p>ESCALA: A1: 1/750 A3: 1/1.500</p>	<p>ESCALA: A1: 1/750 A3: 1/1.500</p>	<p>ESCALA: A1: 1/750 A3: 1/1.500</p>	<p>ESCALA: A1: 1/750 A3: 1/1.500</p>	<p>ESCALA: A1: 1/750 A3: 1/1.500</p>
<p>CLAVE: P-21-24</p>	<p>CLAVE: P-21-24</p>	<p>CLAVE: P-21-24</p>	<p>CLAVE: P-21-24</p>	<p>CLAVE: P-21-24</p>	<p>CLAVE: P-21-24</p>
<p>PROYECTO: PLAN DE ORDENACIÓN URBANA DEL BARRIO DE PLAIAUNDI, EN EL TERMINO MUNICIPAL DE IRUN Y HONDARRIBIA</p>	<p>PROYECTO: PLAN DE ORDENACIÓN URBANA DEL BARRIO DE PLAIAUNDI, EN EL TERMINO MUNICIPAL DE IRUN Y HONDARRIBIA</p>	<p>PROYECTO: PLAN DE ORDENACIÓN URBANA DEL BARRIO DE PLAIAUNDI, EN EL TERMINO MUNICIPAL DE IRUN Y HONDARRIBIA</p>	<p>PROYECTO: PLAN DE ORDENACIÓN URBANA DEL BARRIO DE PLAIAUNDI, EN EL TERMINO MUNICIPAL DE IRUN Y HONDARRIBIA</p>	<p>PROYECTO: PLAN DE ORDENACIÓN URBANA DEL BARRIO DE PLAIAUNDI, EN EL TERMINO MUNICIPAL DE IRUN Y HONDARRIBIA</p>	<p>PROYECTO: PLAN DE ORDENACIÓN URBANA DEL BARRIO DE PLAIAUNDI, EN EL TERMINO MUNICIPAL DE IRUN Y HONDARRIBIA</p>
<p>PROYECTO: PLAN DE ORDENACIÓN URBANA DEL BARRIO DE PLAIAUNDI, EN EL TERMINO MUNICIPAL DE IRUN Y HONDARRIBIA</p>	<p>PROYECTO: PLAN DE ORDENACIÓN URBANA DEL BARRIO DE PLAIAUNDI, EN EL TERMINO MUNICIPAL DE IRUN Y HONDARRIBIA</p>	<p>PROYECTO: PLAN DE ORDENACIÓN URBANA DEL BARRIO DE PLAIAUNDI, EN EL TERMINO MUNICIPAL DE IRUN Y HONDARRIBIA</p>	<p>PROYECTO: PLAN DE ORDENACIÓN URBANA DEL BARRIO DE PLAIAUNDI, EN EL TERMINO MUNICIPAL DE IRUN Y HONDARRIBIA</p>	<p>PROYECTO: PLAN DE ORDENACIÓN URBANA DEL BARRIO DE PLAIAUNDI, EN EL TERMINO MUNICIPAL DE IRUN Y HONDARRIBIA</p>	<p>PROYECTO: PLAN DE ORDENACIÓN URBANA DEL BARRIO DE PLAIAUNDI, EN EL TERMINO MUNICIPAL DE IRUN Y HONDARRIBIA</p>

16.1
MAYO 2022

INSTALACIONES
SANEAMIENTO. PLANTA
INSTALAZIOAK
UR-ZIKINAK. OIN PLANOA

PLANOEN-IRAZBERRIA
PLANOEN-IRAZBERRIA
TITULO DEL PLANO

ESCALA: A1: 1/750
A3: 1/1.500

CLAVE: P-21-24

IRUN ET. HONDARRIBIA UDAL-BARRIJETAN KOKATUTAN SAN LORENZO "PLAIAUNDI" PADURAREN INGURUMEN-BERRERAZTZEAREN RECUPERACIÓN AMBIENTAL DE LAS MARISMAS DE SAN LORENZO "PLAIAUNDI" EN LOS TERMINOS MUNICIPALES DE IRUN Y HONDARRIBIA.

INGENIERO DE OBRAS DE P.B.C.

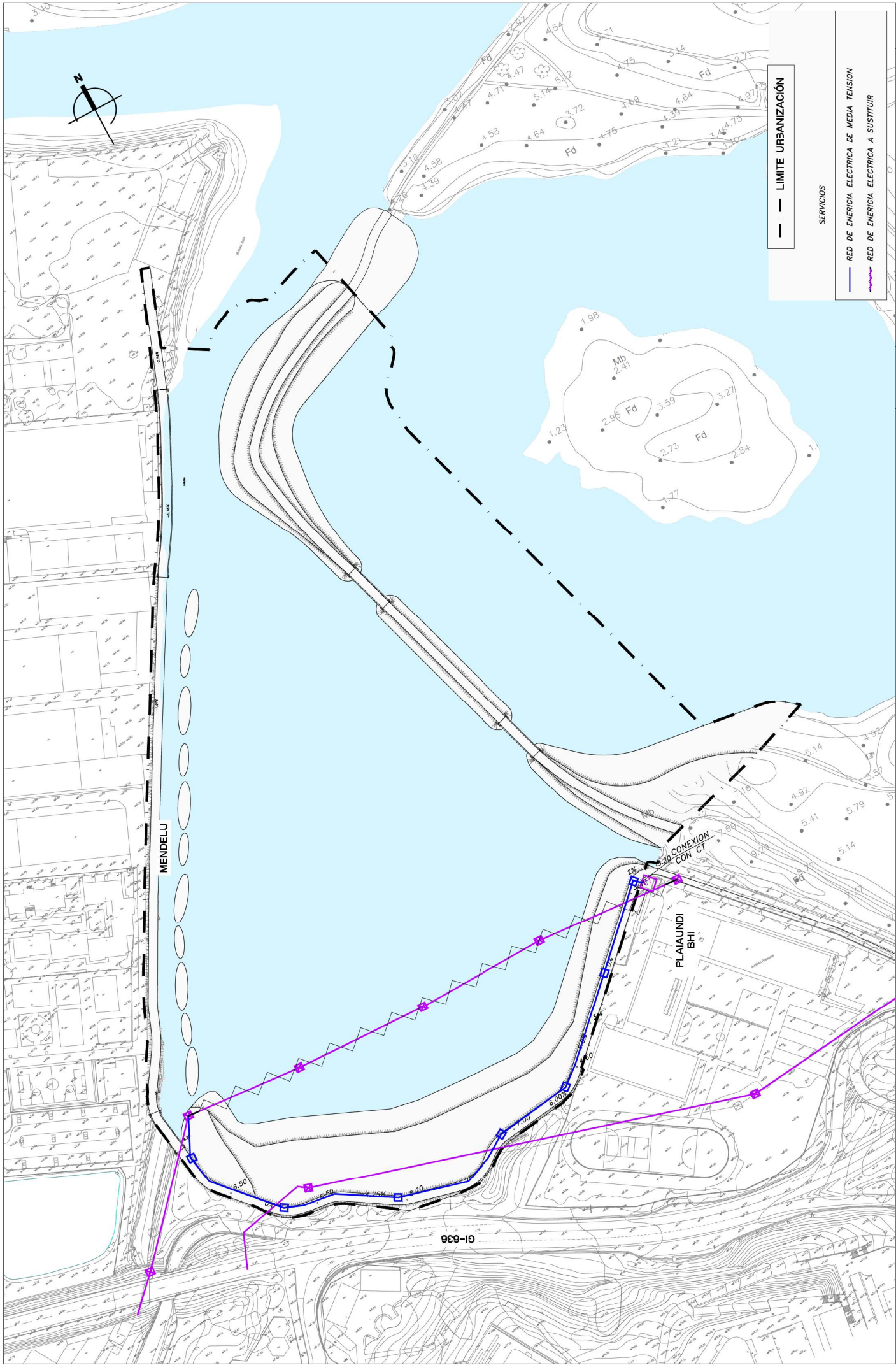

SERVICIOS

- RED DE ENERGIA ELECTRICA DE MEDIA TENSION
- - - RED DE ENERGIA ELECTRICA A SUSTITUIR

— - - LIMITE URBANIZACION

<p>VICEPRESIDENCIA TERCERA DEL GOBIERNO MINISTERIO PARA LA TRANSICION ECOLOGICA Y EL RETO DEMOGRAFICO</p>	<p>ASMATU</p>	<p>JOKIN IDARRETA CARDONA Ingeniero/a</p>	<p>PROYECTO DE OBRAS DE RECONSTRUCCION DEL TERMINO MUNICIPAL DE IRUN Y HONDARRIBIA EN LOS TERMINOS MUNICIPALES DE IRUN Y HONDARRIBIA.</p>	<p>PROYECTO DE OBRAS DE RECONSTRUCCION DEL TERMINO MUNICIPAL DE IRUN Y HONDARRIBIA EN LOS TERMINOS MUNICIPALES DE IRUN Y HONDARRIBIA.</p>	<p>PROYECTO DE OBRAS DE RECONSTRUCCION DEL TERMINO MUNICIPAL DE IRUN Y HONDARRIBIA EN LOS TERMINOS MUNICIPALES DE IRUN Y HONDARRIBIA.</p>	<p>PROYECTO DE OBRAS DE RECONSTRUCCION DEL TERMINO MUNICIPAL DE IRUN Y HONDARRIBIA EN LOS TERMINOS MUNICIPALES DE IRUN Y HONDARRIBIA.</p>
			<p>IRUN ETA HONDARRIBIA UDAL-BARRIJETAN KOKATUTAN SAN LORENZO "PLAIAUNDI" PADURAREN INGURUMEN-BERRERAZTZEA. RECUPERACION AMBIENTAL DE LAS MARISMAS DE SAN LORENZO "PLAIAUNDI" EN LOS TERMINOS MUNICIPALES DE IRUN Y HONDARRIBIA.</p>	<p>02-H08A-HARITZ 08-05-2022</p>	<p>ESCALA DE COPIAS A1: 1/750 A3: 1/1.500</p>	<p>PLANOEN-IRONBERRIA TITULO DEL PLAN</p>

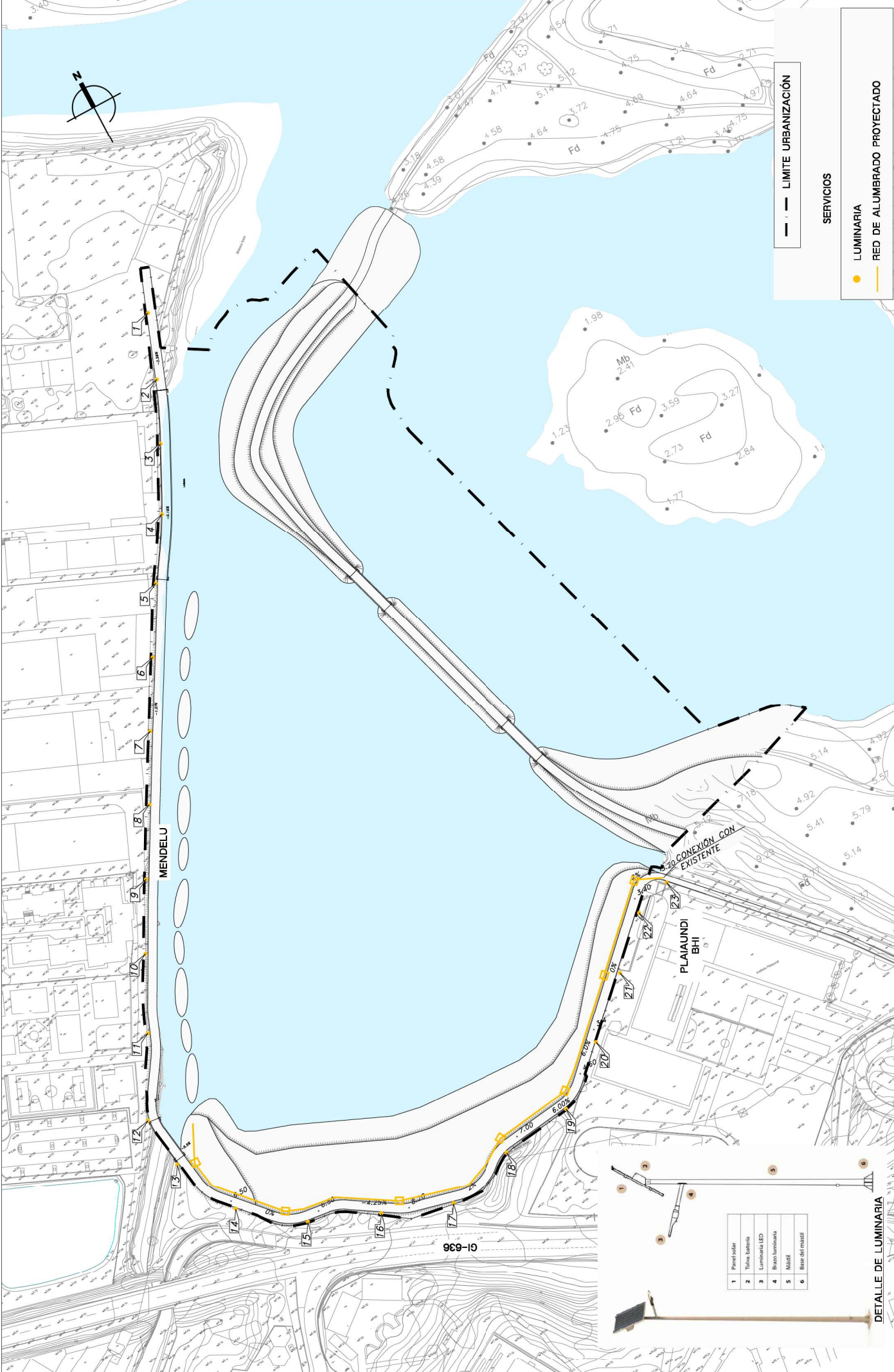

1	Panel solar
2	Torre batería
3	Luminaria LED
4	Braco luminaria
5	Mástil
6	Bases del mástil

DETALLE DE LUMINARIA



VICERREJERIA
TERCERA DEL GOBIERNO
MINISTERIO
PARA LA TRANSICIÓN ECOLÓGICA
Y EL RETO DEMOGRÁFICO

INGENIERO EN LA
EL INGENIERO Nº 108



JOKIN IDARRETA GARDONA
INGENIERO EN LA
EL INGENIERO Nº 108

PROYECTO DE OBRAS DE RECONSTRUCCIÓN DEL PASEO DE LA BARRIA DE SAN LORENZO EN EL BARRIO DE SAN LORENZO DE IBAÑETA, MUNICIPIO DE IBAÑETA (GUZU) EN EL TERMINO MUNICIPAL DE IBAÑETA (GUZU)
RECUPERACIÓN AMBIENTAL DE LAS MARISMAS DE SAN LORENZO "PLAIAUNDI" EN LOS TERMINOS MUNICIPALES DE IRUN Y HONDARRIBIA.

PROYECTO DE OBRAS DE RECONSTRUCCIÓN DEL PASEO DE LA BARRIA DE SAN LORENZO EN EL BARRIO DE SAN LORENZO DE IBAÑETA, MUNICIPIO DE IBAÑETA (GUZU) EN EL TERMINO MUNICIPAL DE IBAÑETA (GUZU)
RECUPERACIÓN AMBIENTAL DE LAS MARISMAS DE SAN LORENZO "PLAIAUNDI" EN LOS TERMINOS MUNICIPALES DE IRUN Y HONDARRIBIA.

ESCALA
GENERAL
A1: 1/750
A3: 1/1.500
P-21-24

INSTALACIONES
ALUMBRADO. PLANTA
INSTALAZIOIAK
ARGIAK. OIN PLANOA

PROYECTO Nº 16.3
INDIA 1 DE 1
FECHA
MAYO 2022

- SERVICIOS
- LUMINARIA
 - RED DE ALUMBRADO PROYECTADO

— — LIMITE URBANIZACIÓN

